

Перв. примен.

Справ. #

Подпись и дата

Взам. # дубл.

Взам. инв. #

Инв. # подпись и дата

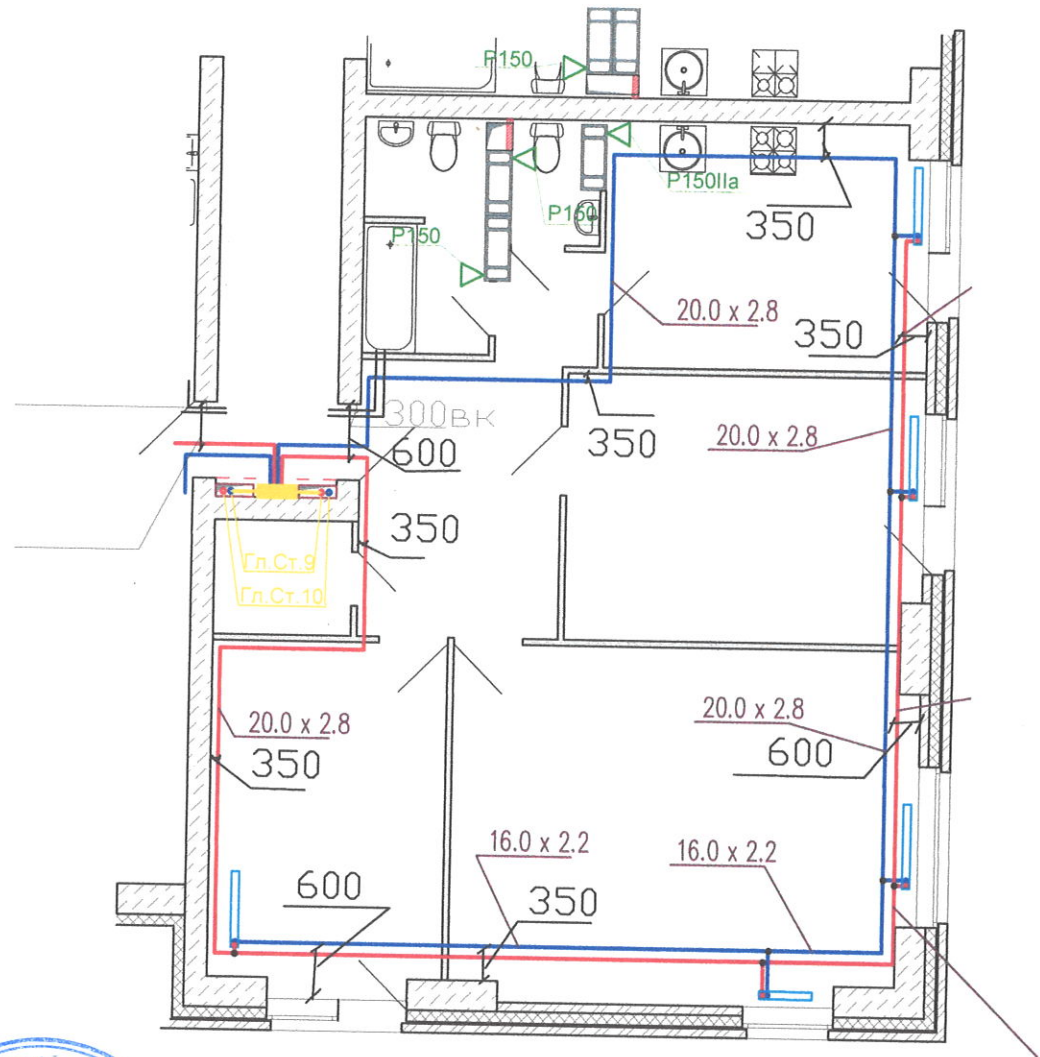

Многоквартирный жилой дом ул. Лавокина 7

Схема разводки отопления и водопровода для уточнения звонить 89370857750

И	Лист	Листов

Квартира 101

Изм	Кол	Лист	Док	Подпись	Дата
Разраб.				<i>Кришова</i>	
Пров.				<i>Козлова</i>	
Т.контр.					
Н.контр.					
Утв.					

Перв. примен.

Справ. #

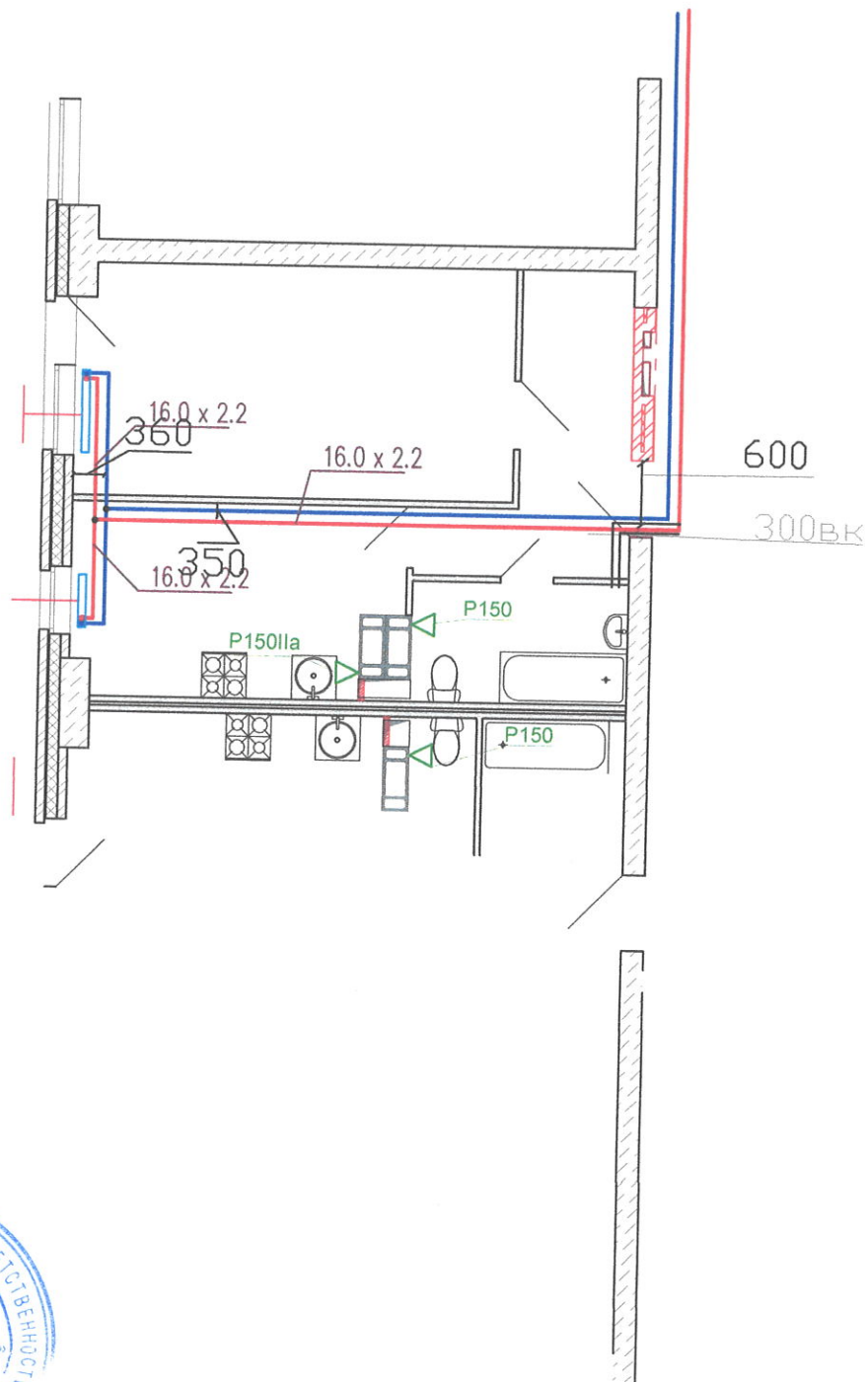

Подпись и дата

Взам. # д.ч.б.л.

Взам. инв. #

Подпись и дата

Инв. # подписи

Многоквартирный жилой дом ул. Лавокина 7

Схема разводки отопления и водопровода для уточнения звонить 89370857750

Квартира 103

Стадия	Масса	Масштаб
И		
Лист		Листов

Изм	Кол	Лист	Док	Подпись	Дата
Разраб.				Крушев ОИ	
Пров.				Крушев ОИ	
Т.контр.					
Н.контр.					
Утв.					

Перв. примен.

Спров. #

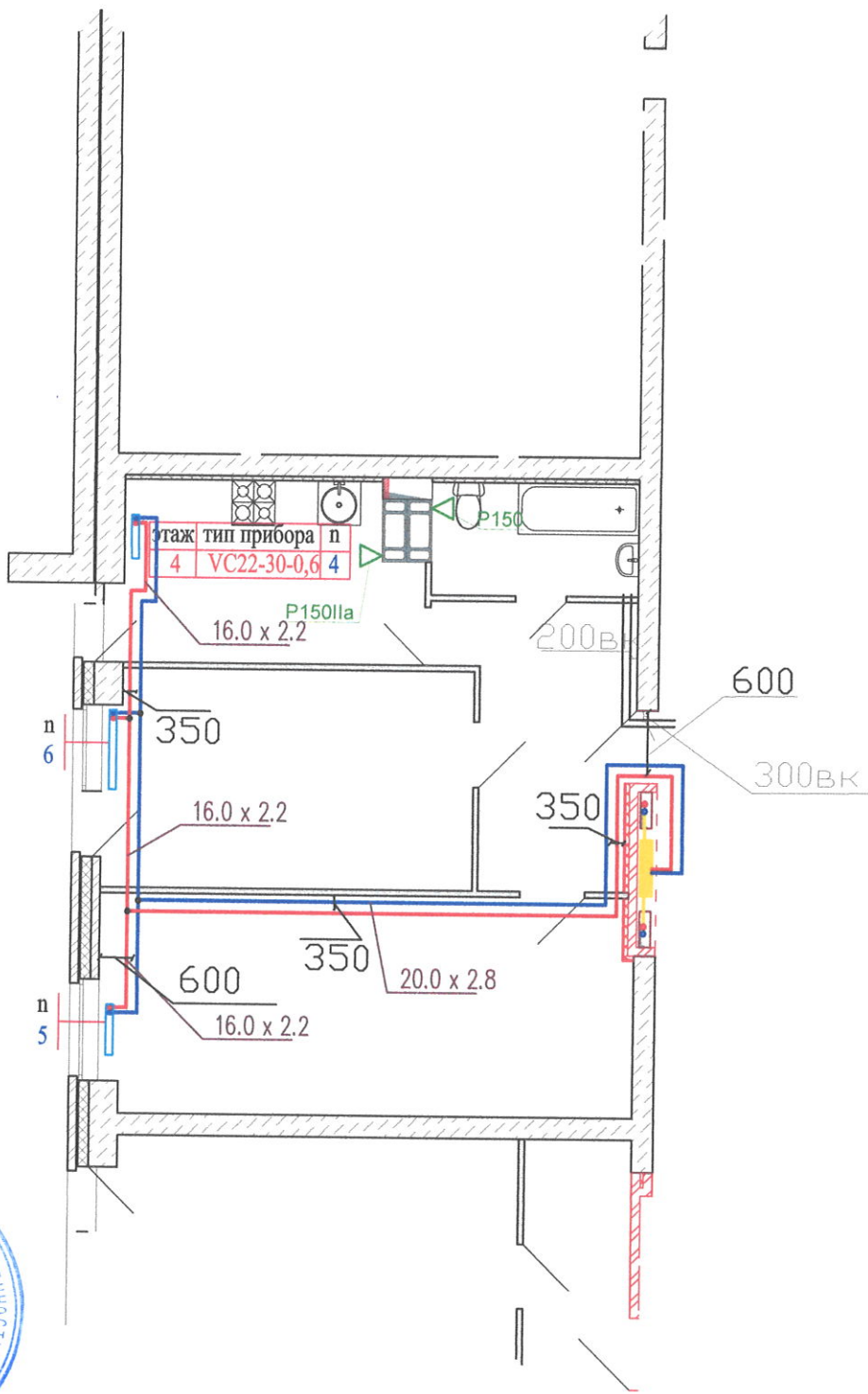

Подпись и дата

Взам. # д.э.б.л.

Взам. инв. #

Подпись и дата

Инв. #

Многоквартирный жилой дом ул. Лавокина 7

Схема разводки отопления и водопровода для уточнения звонить 89370857750

Квартира 104

И	Стадия	Масса	Масштаб
	Лист	Листов	

Изм	Кол	Лист	Док	Подпись	Дата
Разраб.				Краснов ИИ	
Пров.				Блинов ГИ	
Т.контр.					
Н.контр.					
Утв.					

Перв. примен.

Спроект. #

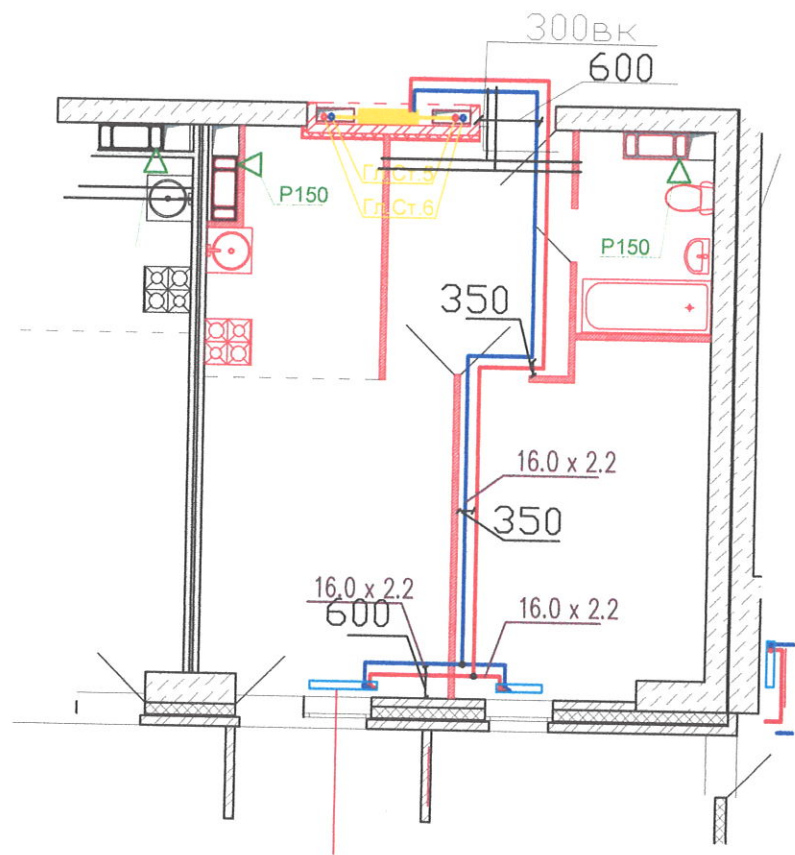

Подпись и дата

Взам. # д.у.б.л.

Взам. инв. #

Подпись и дата

Инв. # подписи

Многоквартирный жилой дом ул. Лавокина 7

Схема разводки отопления
и водопровода
для уточнения звонить
89370857750

Стадия	Масса	Масштаб
И		
Лист		Листов

Квартира 105

Изм	Кол	Лист	Док	Подпись	Дата
Разраб.				<i>Красович</i>	
Пров.				<i>Лавочкин</i>	
Т.контр.					
Н.контр.					
Утв.					

Справ. #

Перв. примен.

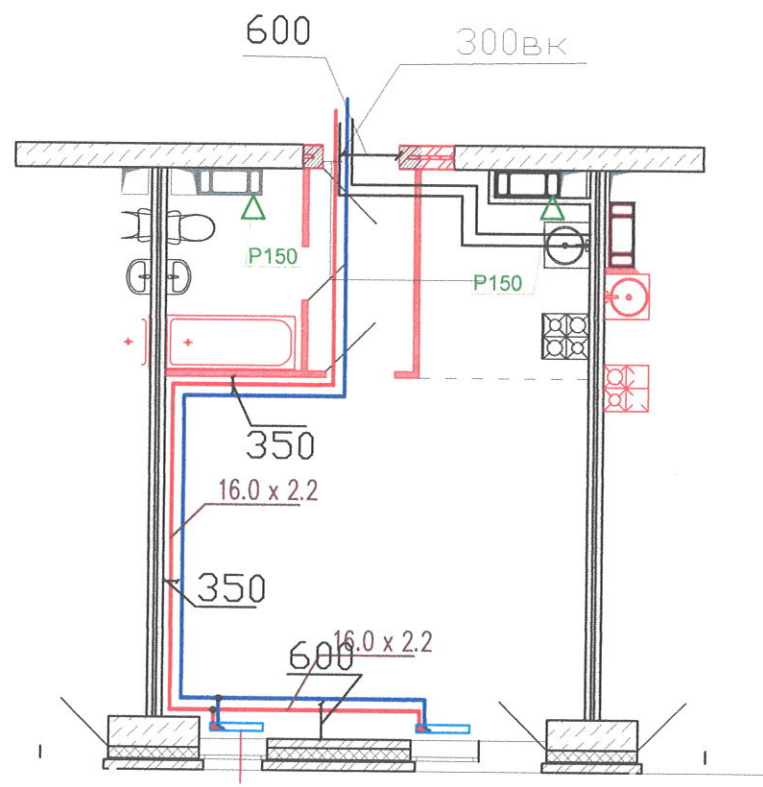

Подпись и дата

Взам. # д.э.бл.

Взам. инв. #

Инв. # подписи

Подпись и дата



Многоквартирный жилой дом ул. Лавокина 7

Изм	Кол	Лист	Док	Подпись	Дата
Разраб.				<i>Кривош</i>	
Пров.				<i>Бринько</i>	
Т.КОНТР.					
Н.КОНТР.					
УТВ.					

Схема разводки отопления
и водопровода
для уточнения звонить
89370857750

Стадия	Масса	Масштаб
И		
Лист	Листов	

Квартира 106

Перв. примен.

Справ. #

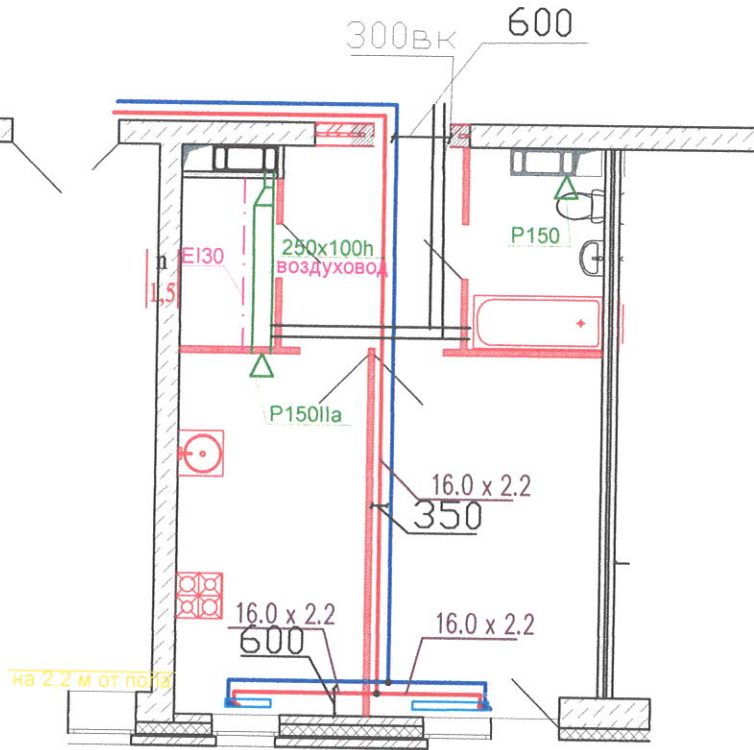

Подпись и дата

Взам.# дубл.

Взам. инв.#

Инв. # подписи

Многоквартирный жилой дом ул.Лавокина 7

Схема разводки отопления и водопровода для уточнения звонить 89370857750

Стадия	Масса	Масштаб
И		
Лист		Листов

Квартира 107

Изм	Кол	Лист	Док	Подпись	Дата
				<i>Краснов ИИ</i>	
				<i>Брилев И.Т</i>	
				Т.КОНТР.	
				Н.КОНТР.	
				УТВ.	

Справ. # _____
Перв. примен. _____

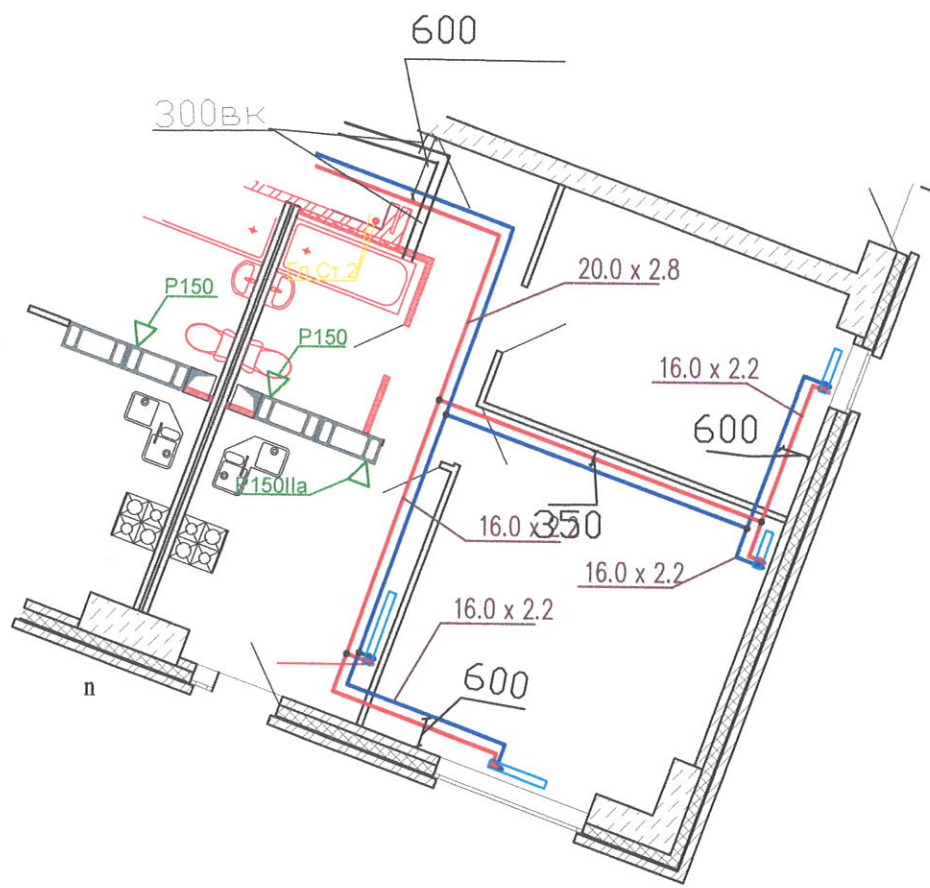

Инв. #	подпись	и дата							
№	подписи	и дата							
Изм	Кол	Лист	Док	Подпись	Дата				
Разраб.	Крыков ИЧ			<i>[Signature]</i>					
Пров.	Власов Г.И.			<i>[Signature]</i>					
Т.КОНТР.									
Н.КОНТР.									
УТВ.									

Многоквартирный жилой дом ул.Лавокина 7

Схема разводки отопления
и водопровода
для уточнения звонить
89370857750

Стадия	Масса	Масштаб
И		
Лист	Листов	

Квартира 109

Перв. примен.

Справ. #

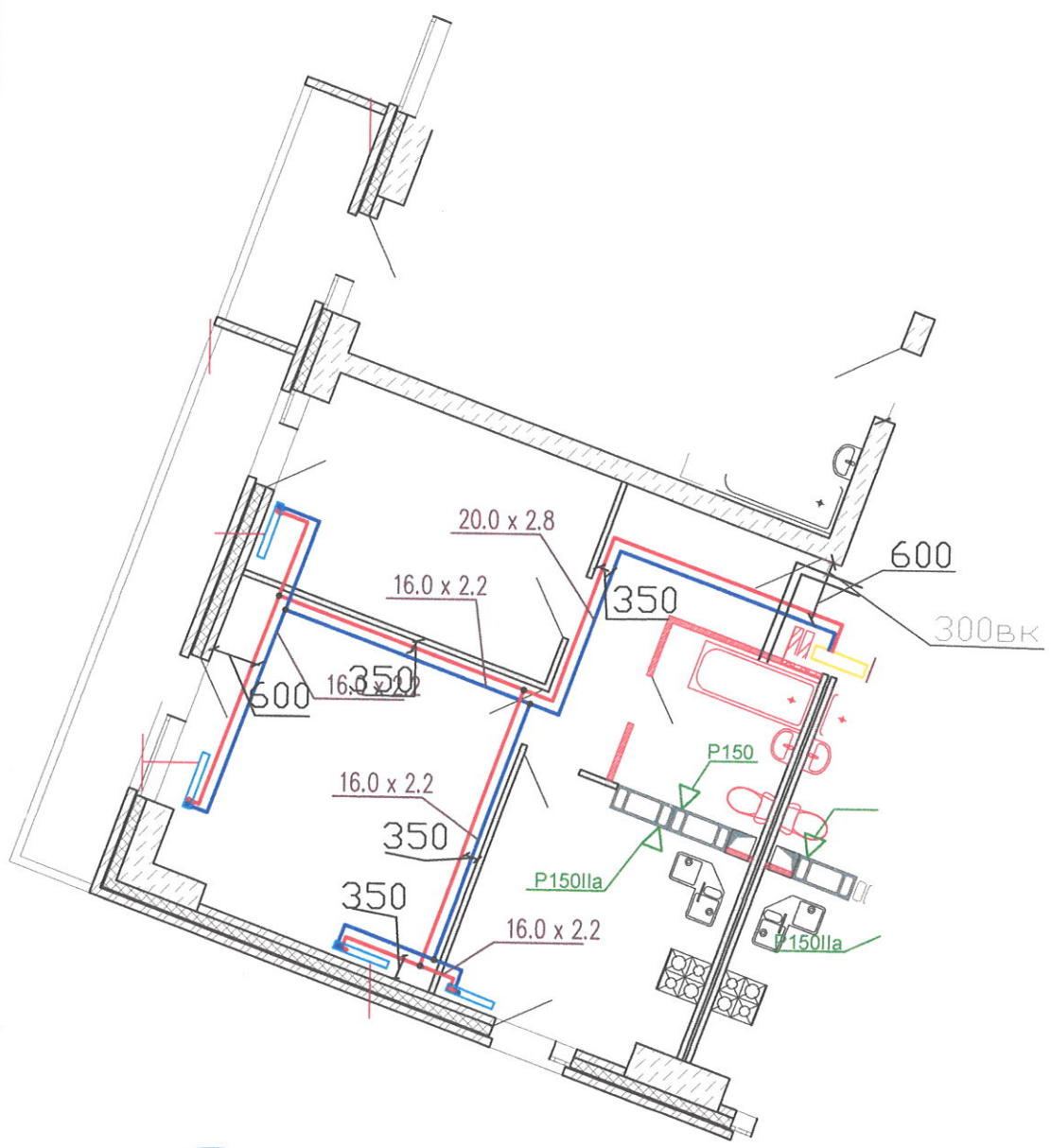

Подпись и дата

Взам. # дубл.

Взаминв. #

Инв. # подписи

Многоквартирный жилой дом ул. Лавокина 7

Схема разводки отопления
и водопровода
для уточнения звонить
89370857750

Стадия	Масса	Масштаб
И		
Лист	Листов	

Квартира 110

Изм	Кол	Лист	Док	Подпись	Дата
Разраб.				Краснов СВ	
Пров.				Резерлов	
Т.контр.					
Н.контр.					
Утв.					

Справ. #

Перв. примен.

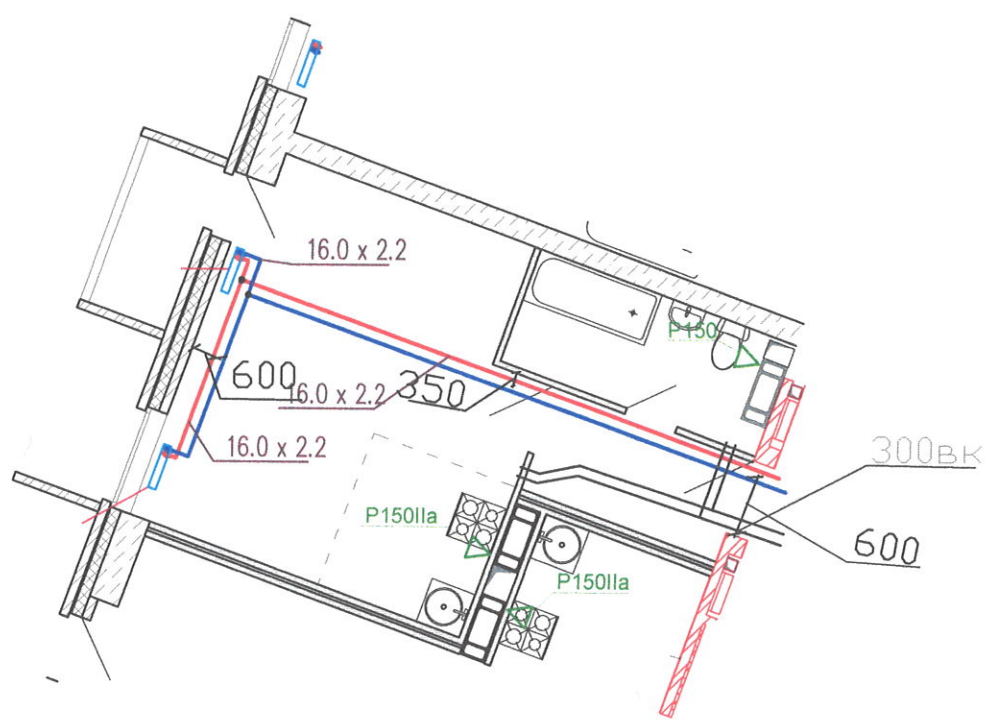

Подпись и дата

Взам. # д.э.б.л.

Взам. инв. #

Подпись и дата

Инв. #

Многоквартирный жилой дом ул. Лавокина 7

Схема разводки отопления
и водопровода
для уточнения звонить
89370857750

Стадия	Масса	Масштаб
И		
Лист	Листов	

Квартира 112

Изм	Кол	Лист	Док	Подпись	Дата
Разраб.				<i>Красильников</i>	
Пров.				<i>Блинов</i>	
Т.контр.					
Н.контр.					
Утв.					

Перв. примен.

Справ. #

Подпись и дата

Взам. # дубл.

Взаминв. #

Подпись и дата

Инв. # подписи

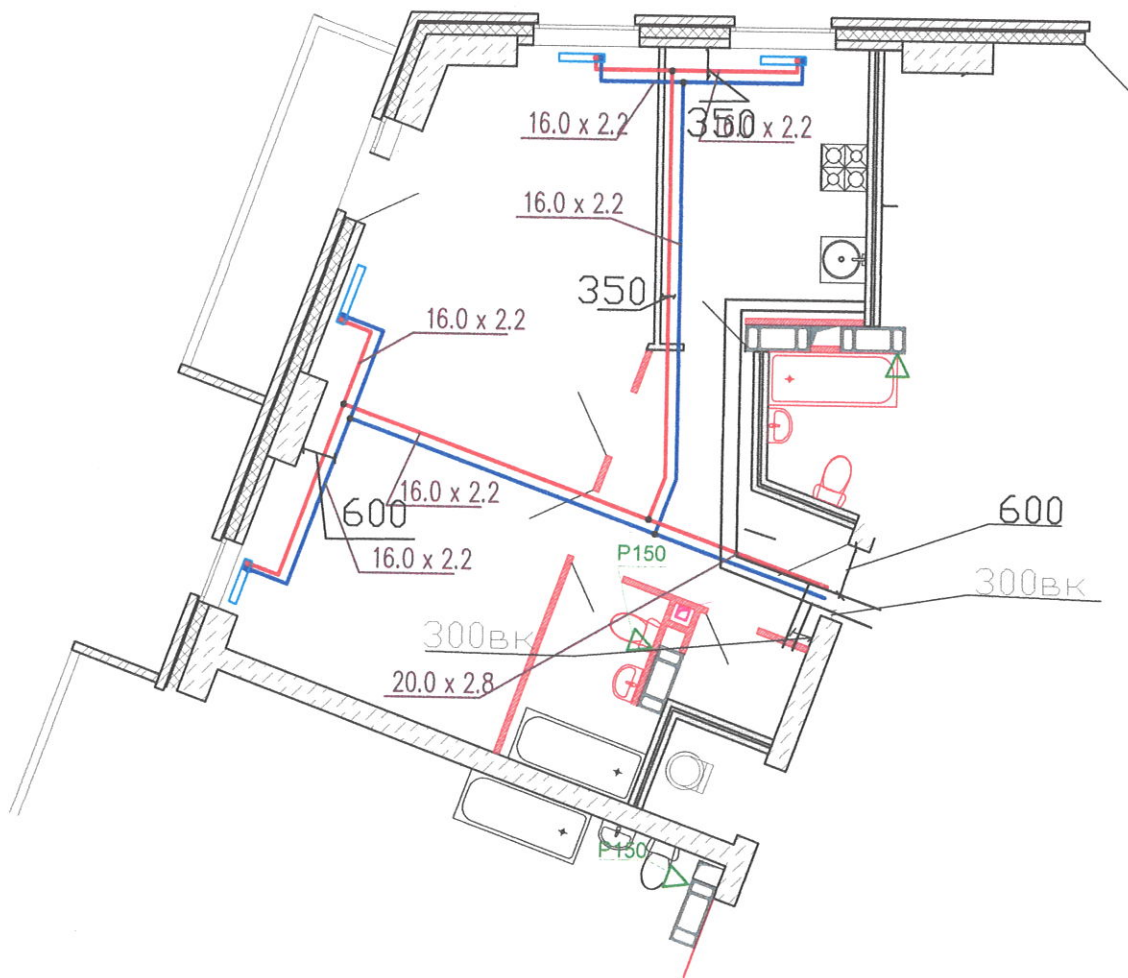

Многоквартирный жилой дом ул.Лавокина 7

Изм	Кол	Лист	Док	Подпись	Дата
Разраб.				<i>Кривошеин</i>	
Пров.				<i>Лужков</i>	
Т.контр.					
Н.контр.					
Утв.					

Схема разводки отопления
и водопровода
для уточнения звонить
89370857750

Стадия	Масса	Масштаб
И		
Лист	Листов	

Квартира 113

Перв. примен.

Спров. #

Подпись и дата

Взам. # дубл.

Взаминв. #

Подпись и дата

Инв. #

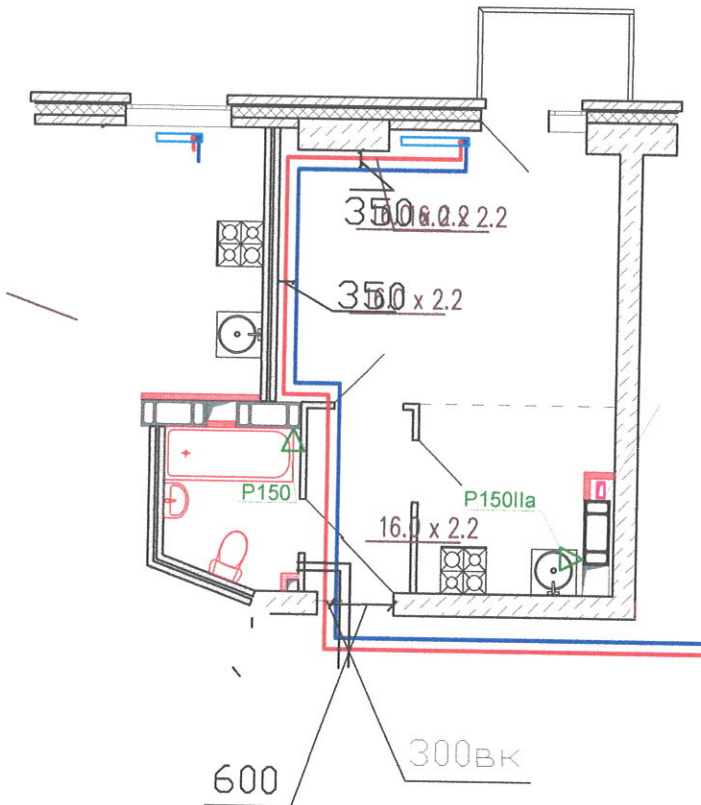

Многоквартирный жилой дом ул.Лавокина 7

Схема разводки отопления
и водопровода
для уточнения звонить
89370857750

Стадия	Масса	Масштаб
И		
Лист		Листов

Квартира 114

Изм	Кол	Лист	Док	Подпись	Дата
Разраб.				Крыков ИИ	
Пров.				Блинов И.И.	
Т.контр.					
Н.контр.					
Утв.					

Справ. #

Перв. примен.

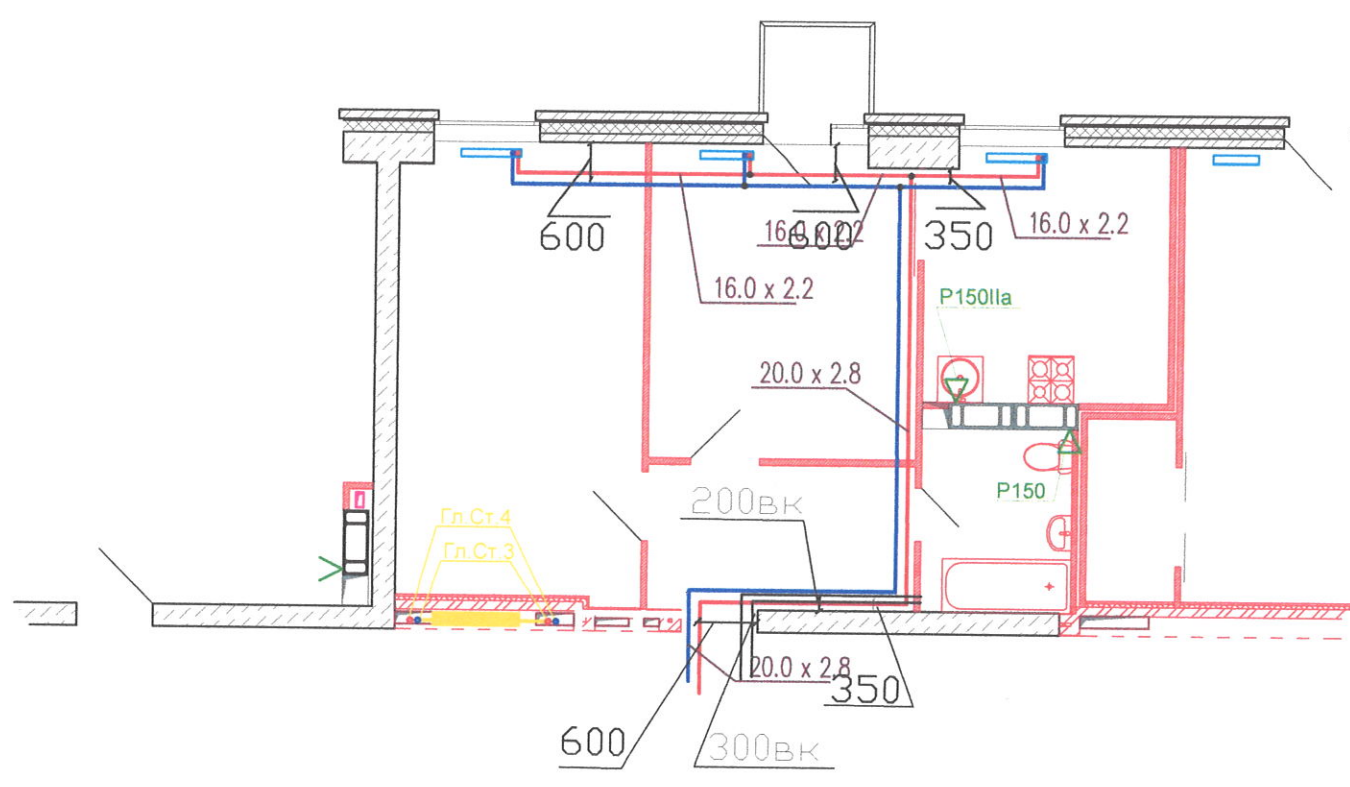

Инв. #

подпись

и дата

Взам.инв.#

Взам.#дубл.

Подпись и дата

Изм	Кол	Лист	Док	Подпись	Дата
Разраб.				<i>Кравченко</i>	
Пров.				<i>Куряков</i>	
Т.контр.					
Н.контр.					
Утв.					

Многоквартирный жилой дом ул.Лавокина 7

Схема разводки отопления
и водопровода
для уточнения звонить
89370857750

Стадия	Масса	Масштаб
И		
Лист	Листов	

Квартира 115

Перв. примен.

Справ. #

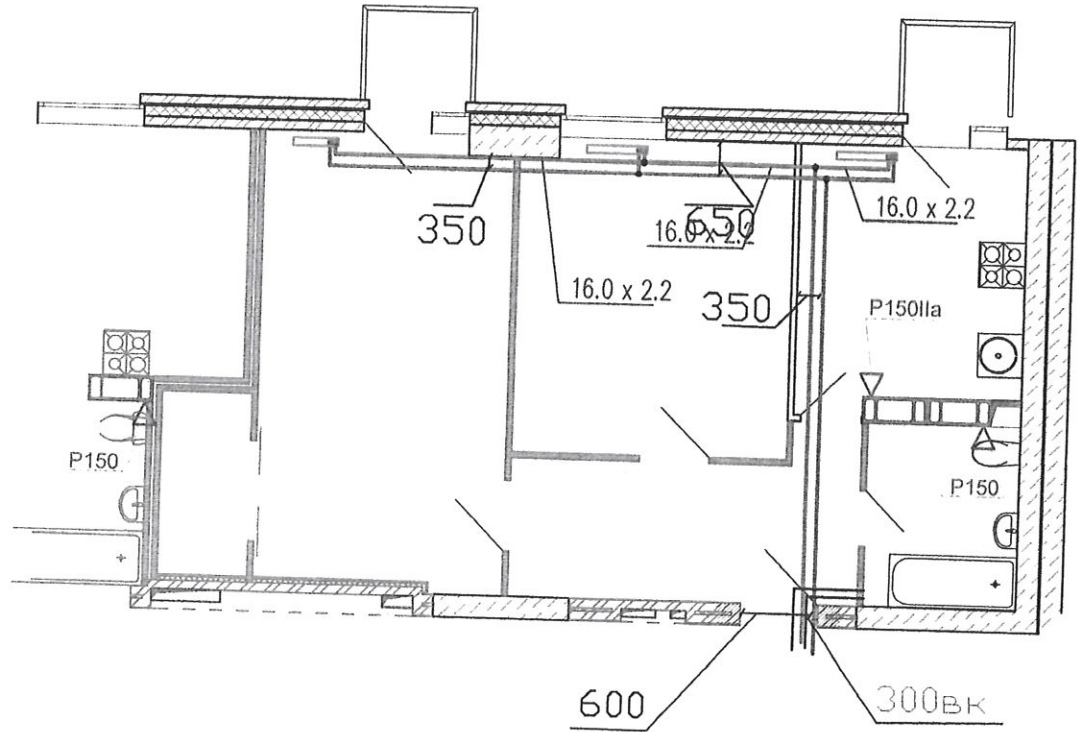

г. Титаренко С.Е. Забрал
 Оригинал документа 26.12.18



Инв. #	подпись	Подпись и дата	Взам.инв.#	Взам.# дубл.	Подпись и дата
Многоквартирный жилой дом ул.Лавокина 7					
Изм	Кол	Лист	Док	Подпись	Дата
Разраб.				Кочнев С.В.	
Пров.				Поженко	
Т.контр.					
Н.контр.					
Утв.					
Схема разводки отопления и водопровода для уточнения звонить 89370857750				Стадия	Масса
Квартира 116				И	
				Лист	Листов

Перв. примен.

Спров. #

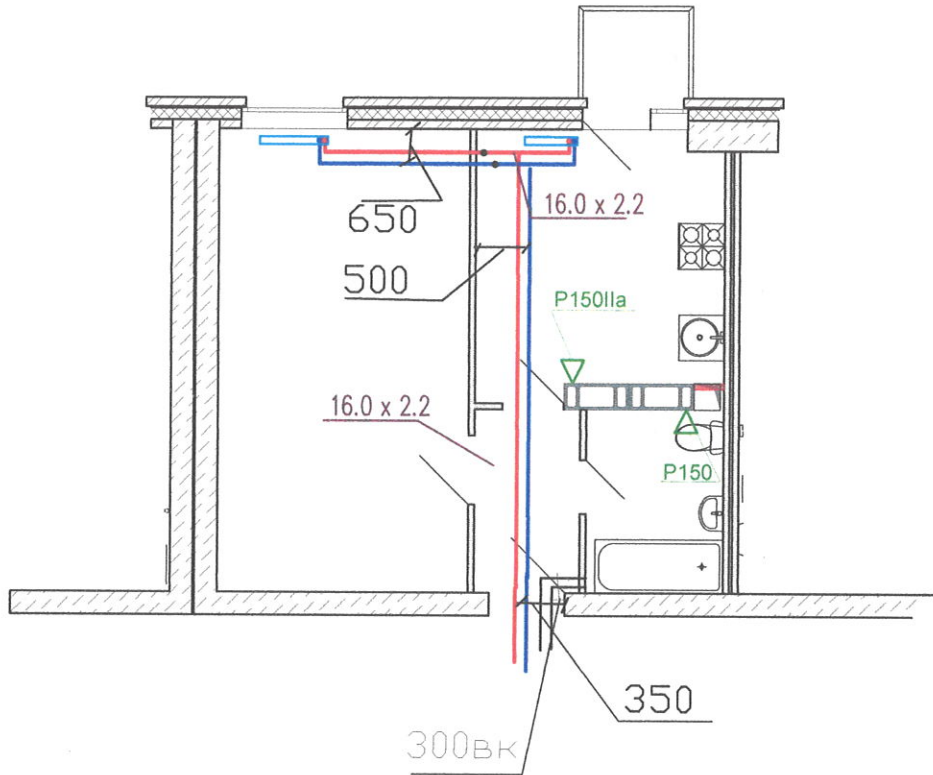

Подпись и дата

Взom.# д.убл.

Взom.инв.#

Подпись и дата

Инв. # подписи

Многоквартирный жилой дом ул.Лавокина 7

Изм	Кол	Лист	Док	Подпись	Дата
Разраб.				<i>Красков ОИ</i>	<i>4/5</i>
Пров.				<i>Брилин Г.И</i>	<i>12</i>
Т.контр.					
Н.контр.					
Утв.					

Схема разводки отопления
и водопровода
для уточнения звонить
89370857750

Стадия	Масса	Масштаб
И		
Лист	Листов	

Квартира 117

Справ. #

Перв. примен.

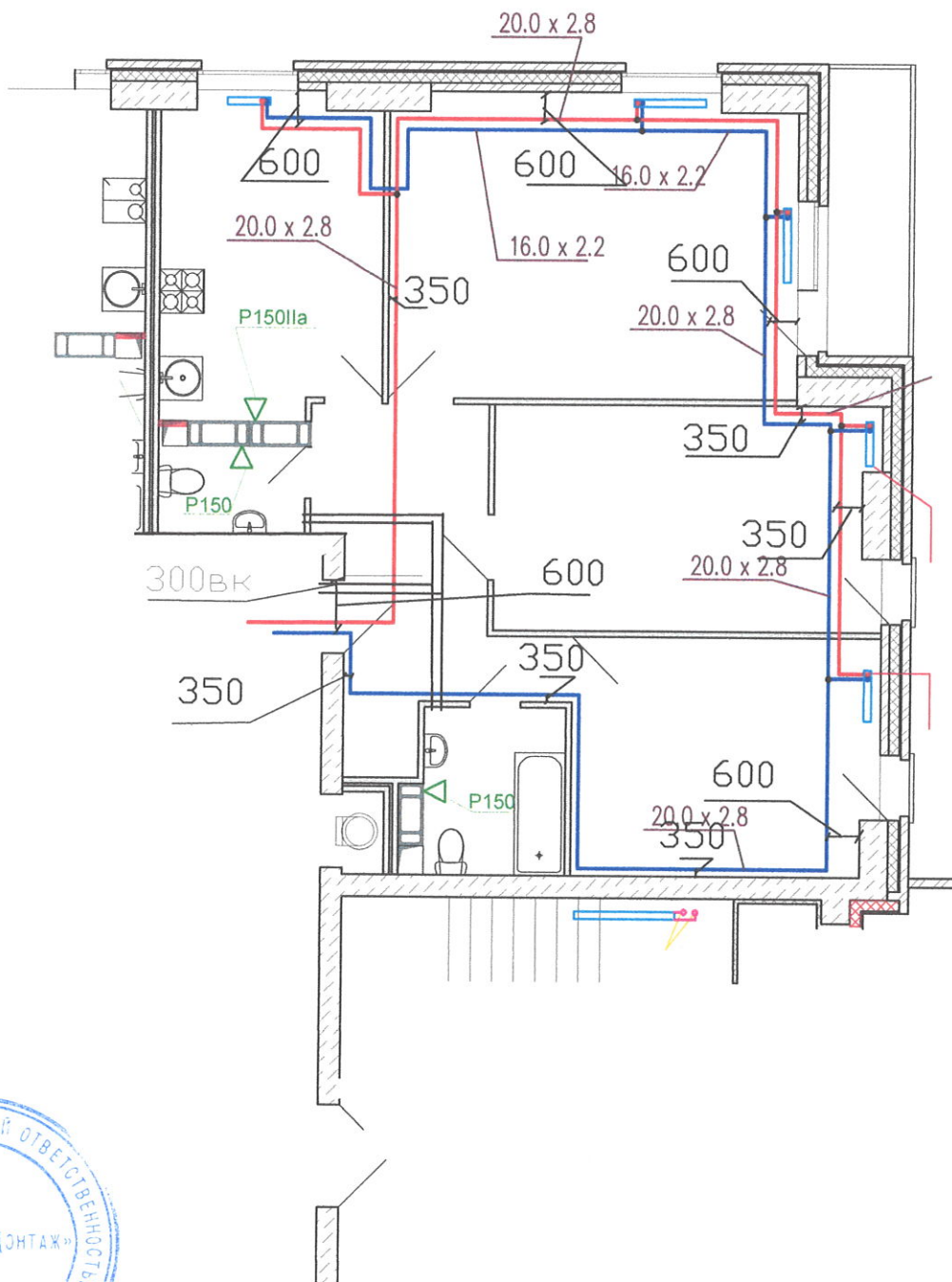

Инв. #	Подпись и дата	Взам.инв.#	Взам.#дэбл.	Подпись и дата	
Изм	Кол	Лист	Док	Подпись	Дата
Разраб.				<i>Кривош ОИ</i>	<i>05</i>
Пров.				<i>Блинов Г.В.</i>	
Т.КОНТР.					
Н.КОНТР.					
УТВ.					

Многоквартирный жилой дом ул.Лавокина 7

Схема разводки отопления и водопровода для уточнения звонить 89370857750

Стадия	Масса	Масштаб
И		
Лист	Листов	

Квартира 118

Спроект. # _____
Перв. примен. _____

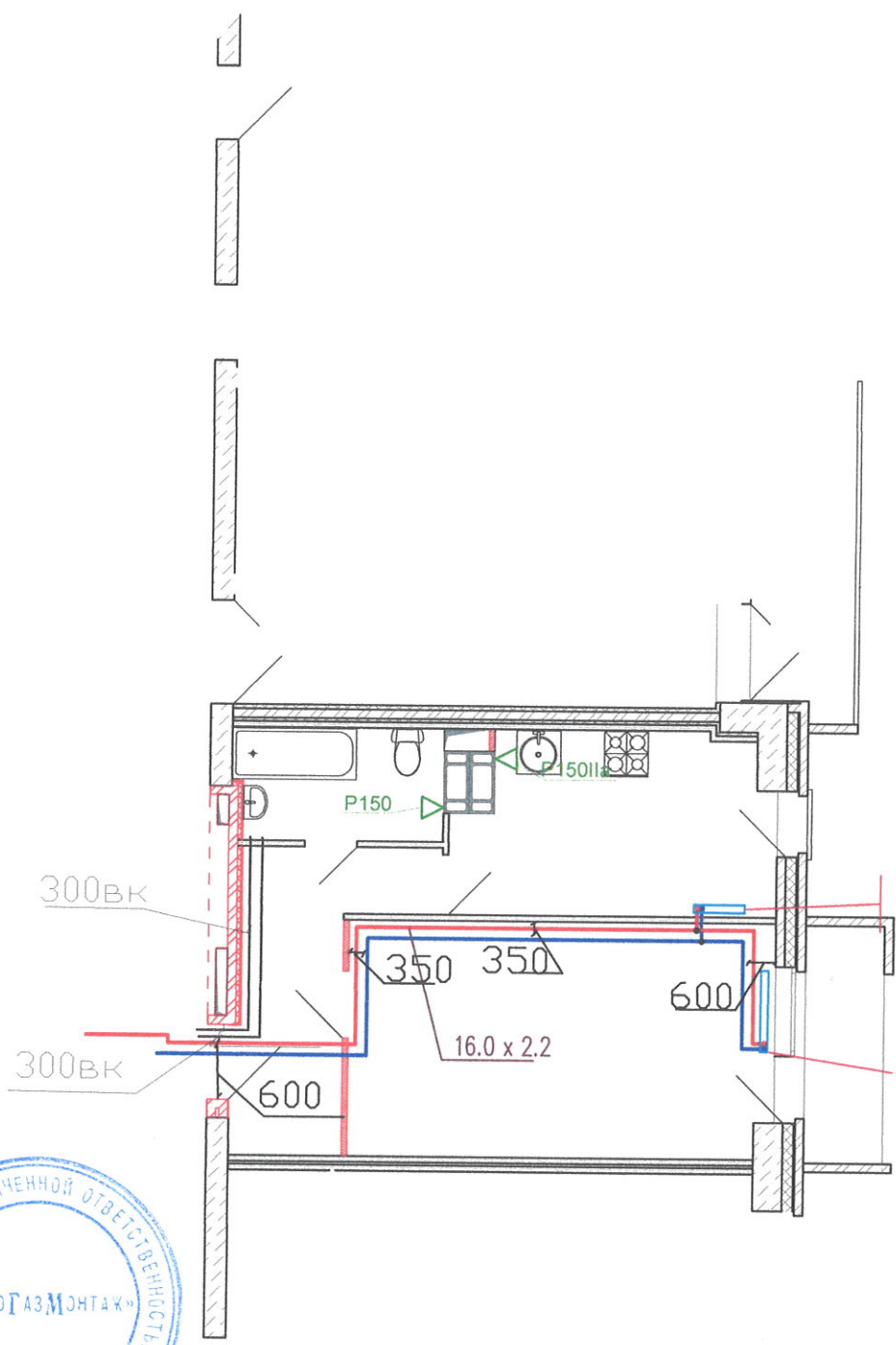

Инв. # _____
подписи _____
Дата _____

Взам.инв.# _____

Взам.#дубл. _____

Подпись и дата _____

Изм	Кол	Лист	Док	Подпись	Дата
Разраб.				<i>Красовский</i>	
Пров.				<i>Билалов</i>	
Т.контр.					
Н.контр.					
Утв.					

Многоквартирный жилой дом ул.Лавокина 7

Схема разводки отопления
и водопровода
для уточнения звонить
89370857750

Стадия	Масса	Масштаб
И		
Лист	Листов	

Квартира 119

Спроект. # _____
Перв. примен. _____

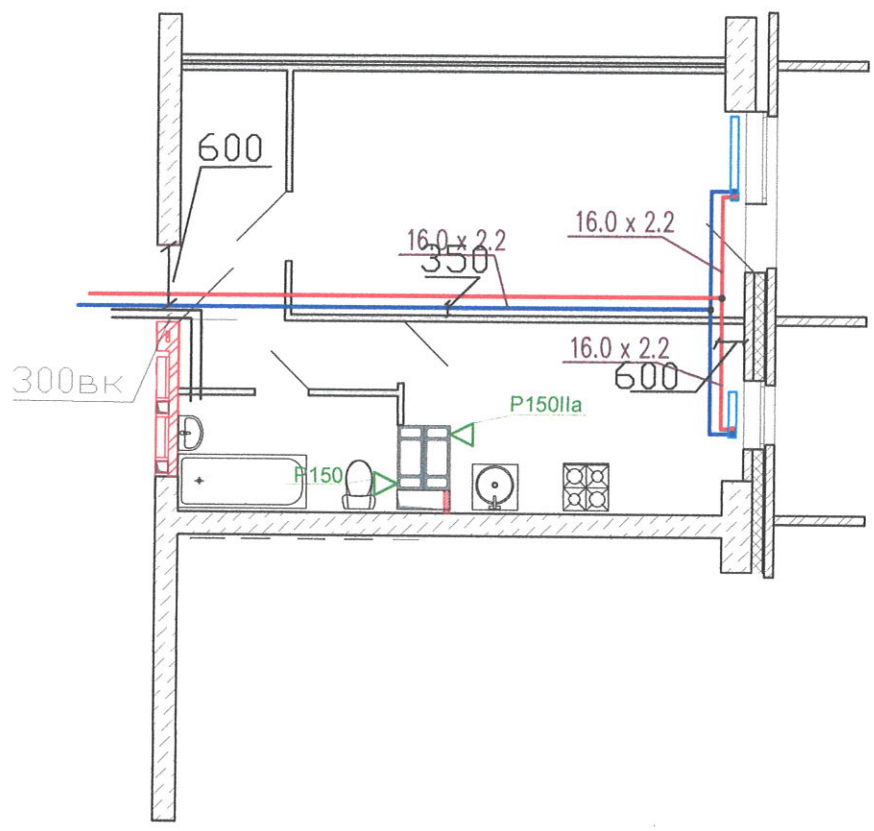

Инв. #	подпись	Подпись и дата	Взам.инв.#	Взам.#дубл.	Подпись и дата
Изм	Кол	Лист	Док	Подпись	Дата
Разраб.		Бреслав ИИ			
Пров.		Б. Меньке ИИ			
Т.контр.					
Н.контр.					
УТВ.					

Многоквартирный жилой дом ул.Лавокина 7

Схема разводки отопления
и водопровода
для уточнения звонить
89370857750

Стадия	Масса	Масштаб
И		
Лист	Листов	

Квартира 120

Перв. примен.

Справ. #

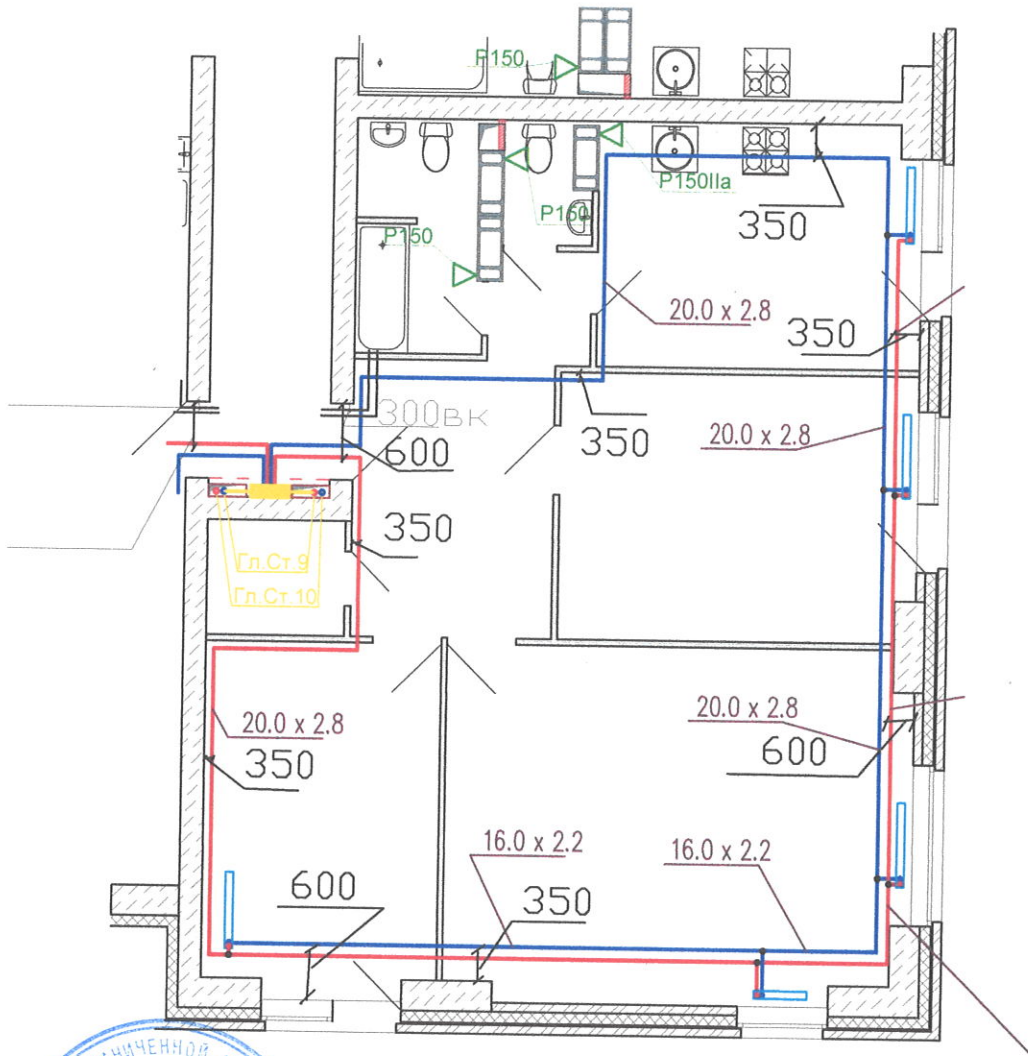

Подпись и дата

Взам. # д.з.б.л.

Взаминв. #

Инв. # подписи
Подпись и дата

Многоквартирный жилой дом ул.Лавокина 7

Изм	Кол	Лист	Док	Подпись	Дата
Разраб.		Кривошани		<i>[Signature]</i>	
Пров.		Б. Мещеряков		<i>[Signature]</i>	
Т.контр.					
Н.контр.					
Утв.					

Схема разводки отопления
и водопровода
для уточнения звонить
89370857750

Стадия	Масса	Масштаб
И		
Лист	Листов	

Квартира 121

Перв. примен.

Справ. #

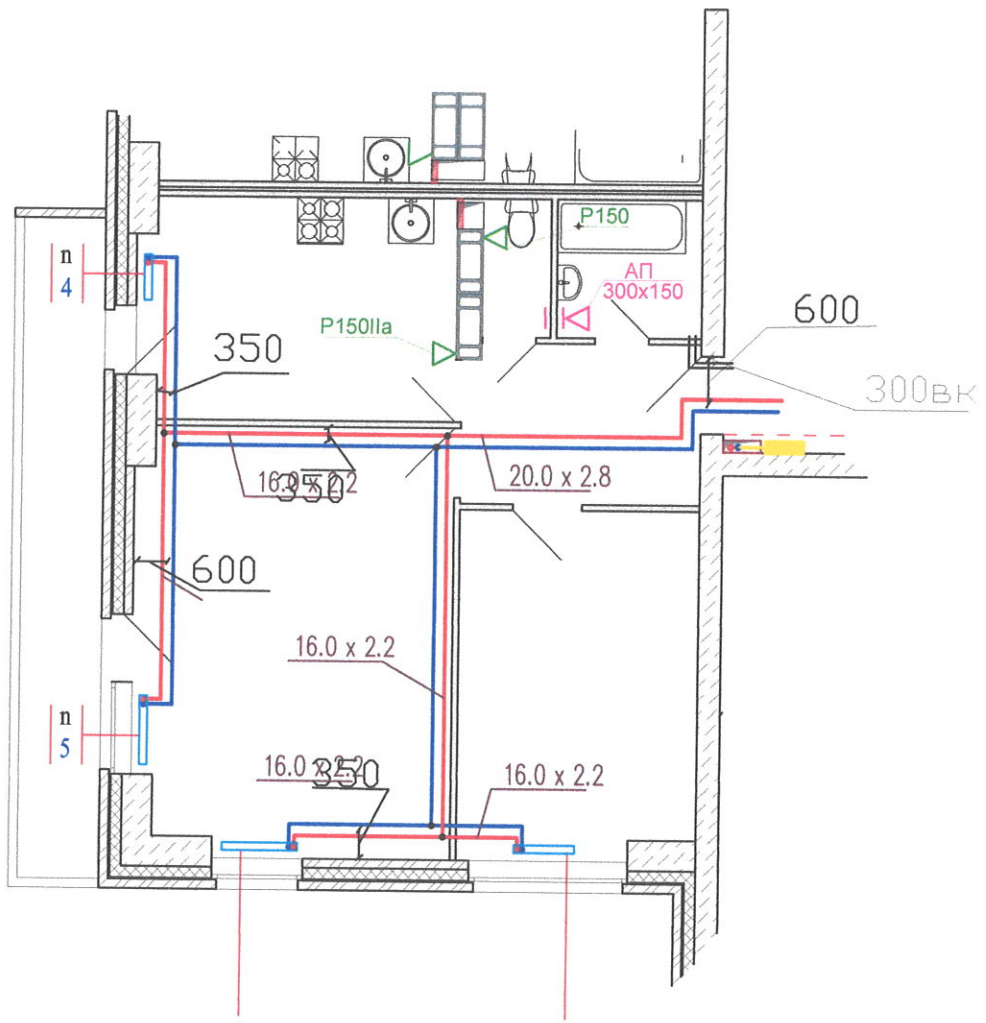

Подпись и дата

Взам. # дубл.

Взаминв. #

Инв. # подпись и дата

Многоквартирный жилой дом ул. Лавокина 7

Изм	Кол	Лист	Док	Подпись	Дата
Разраб.				<i>Кочнев ИИ</i>	
Пров.				<i>Кочнев ИИ</i>	
Т.контр.					
Н.контр.					
Утв.					

Схема разводки отопления
и водопровода
для уточнения звонить
89370857750

Стадия	Масса	Масштаб
И		
Лист	Листов	

Квартира 122

Перв. примен.

Спров. #

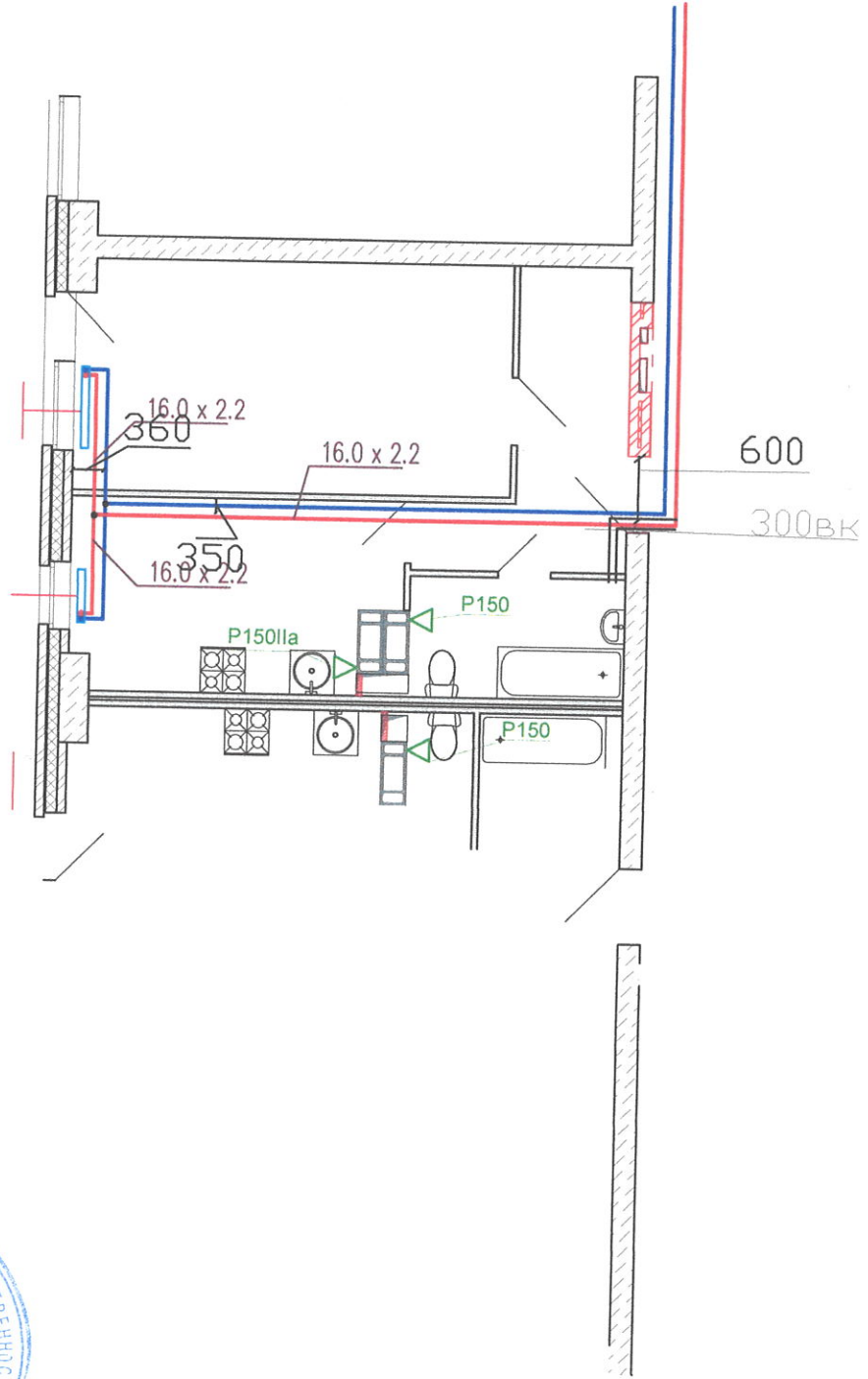

Подпись и дата

Взам.#дубл.

Взам.инв.#

Инв. # подписи
Подпись и дата

Многоквартирный жилой дом ул.Лавокина 7

Схема разводки отопления
и водопровода
для уточнения звонить
89370857750

Стадия	Масса	Масштаб
И		
Лист	Листов	

Квартира 123

Перв. примен.

Спров. #

Подпись и дата

Взам.#дубл.

Взам.инв.#

Инв. # подпись

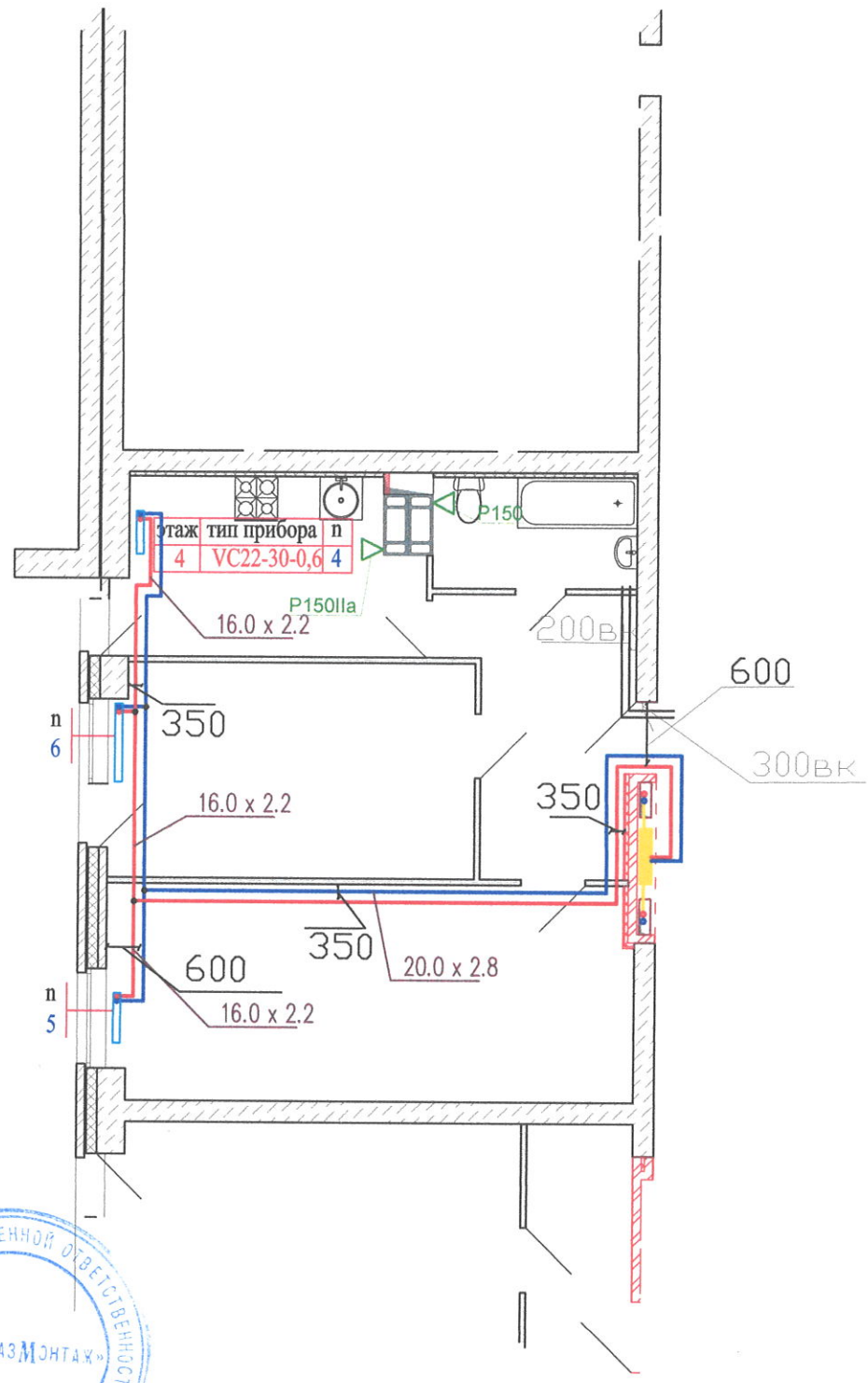

Многоквартирный жилой дом ул.Лавокина 7

Схема разводки отопления
и водопровода
для уточнения звонить
89370857750

И	Стадия	Масса	Масштаб
	Лист	Листов	

Квартира 124

Перв. примен.

Спров. #

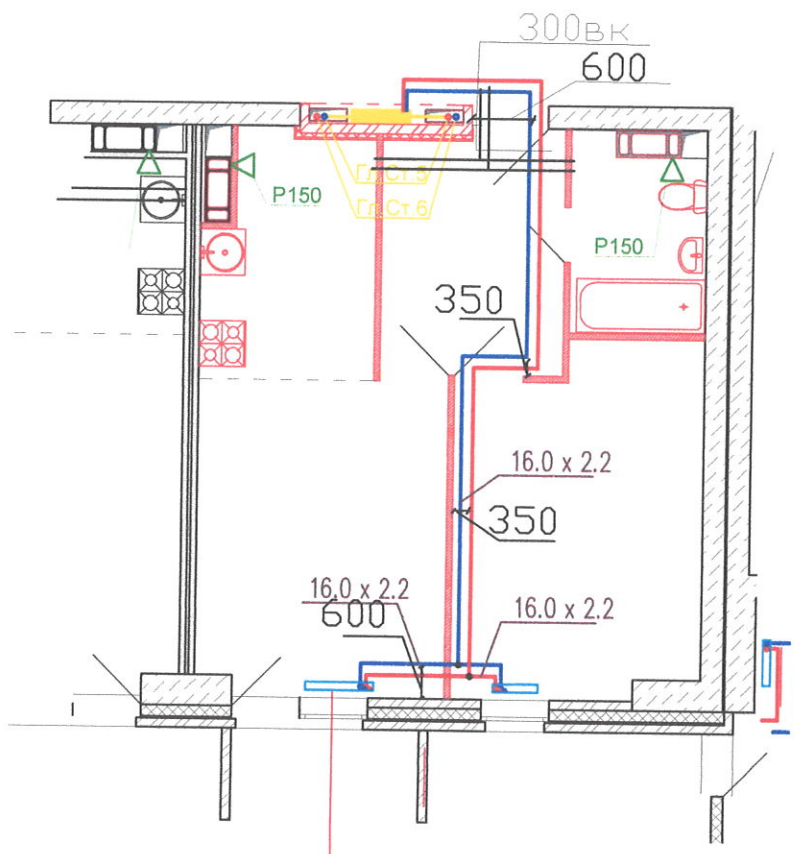

Подпись и дата

Взам. # дубл.

Взам. инв. #

Инв. # подпись и дата

Многоквартирный жилой дом ул. Лавокина 7

Схема разводки отопления
и водопровода
для уточнения звонить
89370857750

И	Стадия	Масса	Масштаб
	Лист	Листов	

Квартира 125

Перв. примен.

Справ. #

Подпись и дата

Взам. # дубл.

Взаминв. #

Инв. # подписи

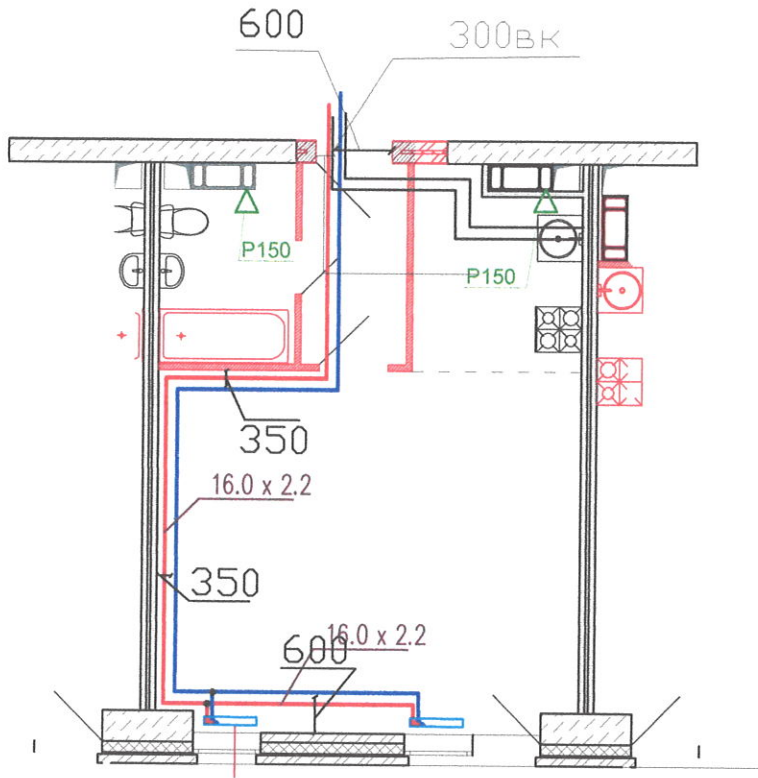

Многоквартирный жилой дом ул.Лавокина 7

Изм	Кол	Лист	Док	Подпись	Дата
Разраб.				Кручинин	
Пров.				Петунов	
Т.КОНТР.					
Н.КОНТР.					
УТВ.					

Схема разводки отопления
и водопровода
для уточнения звонить
89370857750

Квартира 126

Стадия	Масса	Масштаб
И		
Лист	Листов	

Перв. примен.

Справ. #

Подпись и дата

Взам.# д.э.б.л.

Взам.инв.#

Инв. # подписи

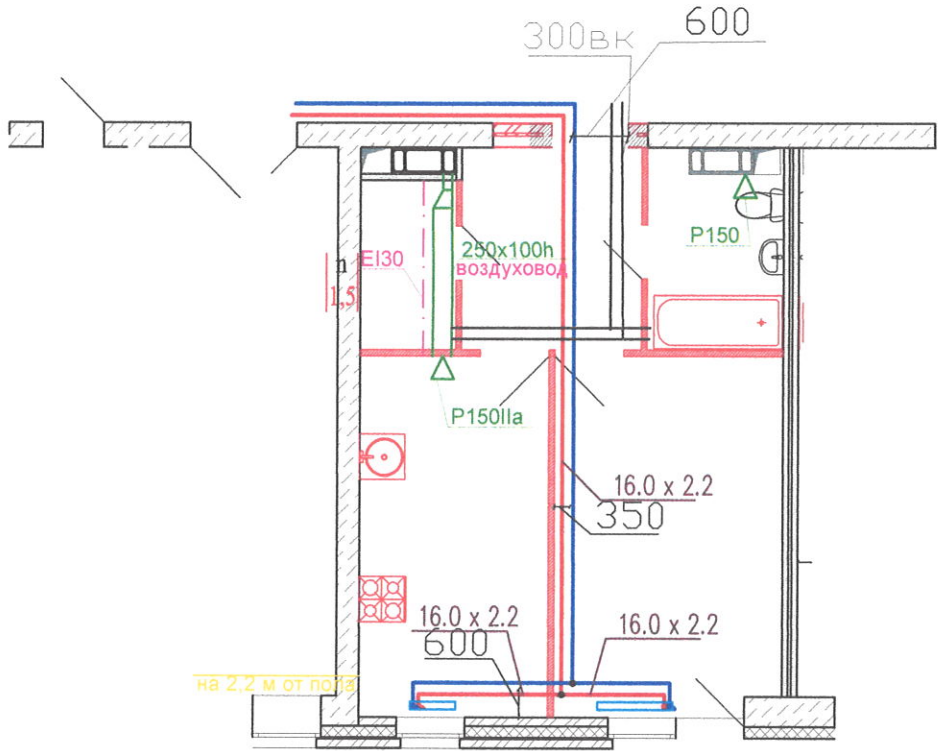

Многоквартирный жилой дом ул.Лавокина 7

Схема разводки отопления
и водопровода
для уточнения звонить
89370857750

Стадия	Масса	Масштаб
И		
Лист	Листов	

Квартира 127

Изм	Кол	Лист	Док	Подпись	Дата
Разраб.				Крушель	
Пров.				Легунов	
Т.контр.					
Н.контр.					
Утв.					

Перв. примен.

Справ. #

Подпись и дата

Взам. # дубл.

Взам. инв. #

Инв. # подписи

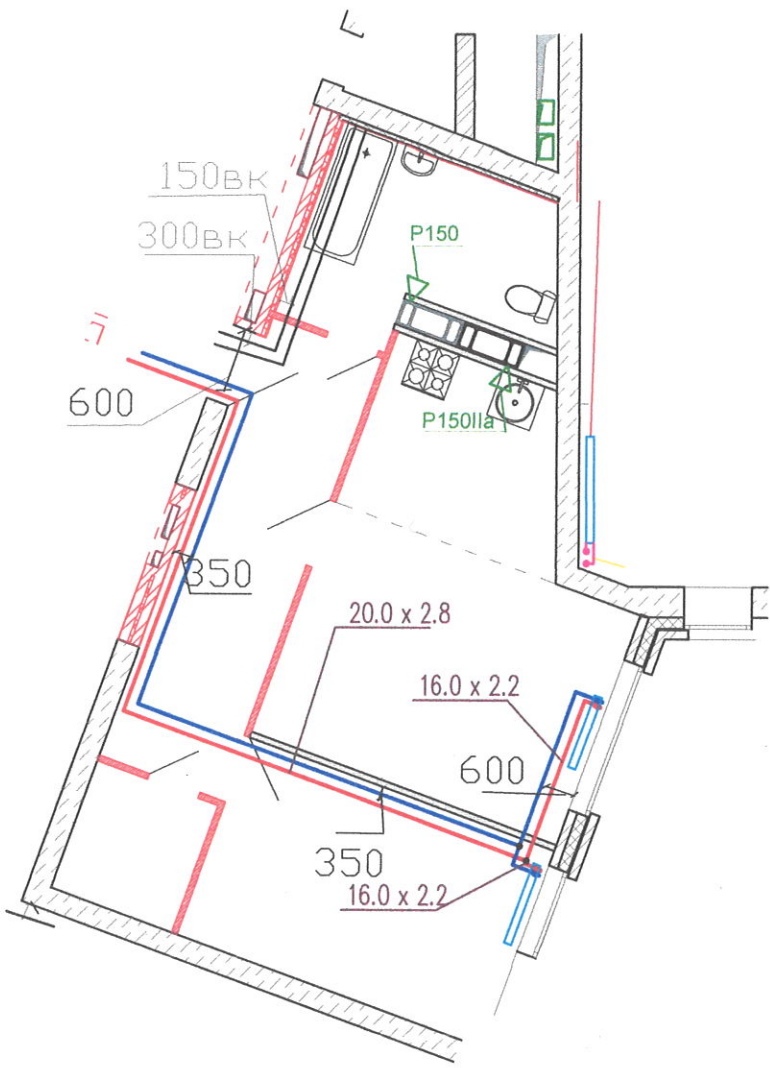

Многоквартирный жилой дом ул.Лавокина 7

Изм	Кол	Лист	Док	Подпись	Дата
Разраб.				<i>Кочнев В.И.</i>	
Пров.				<i>Блинов Г.И.</i>	
Т.КОНТР.					
Н.КОНТР.					
УТВ.					

Схема разводки отопления
и водопровода
для уточнения звонить
89370857750

Стадия	Масса	Масштаб
И		
Лист	Листов	

Квартира 128

Перв. примен.

Справ. #

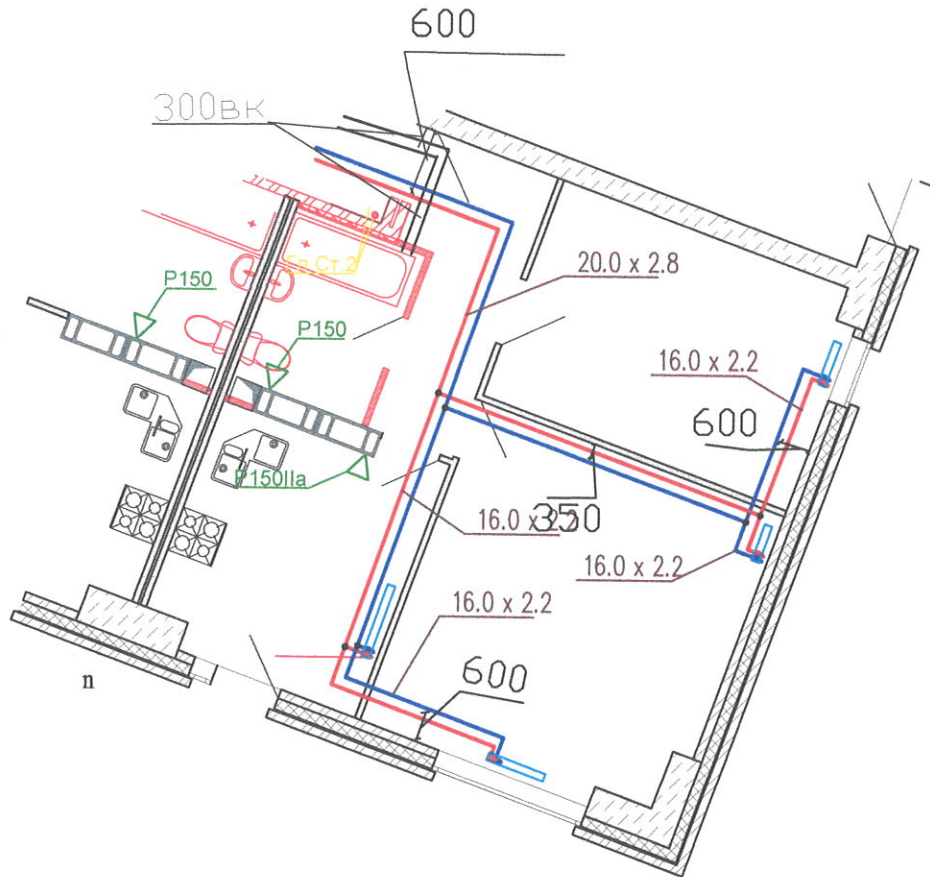

Подпись и дата

Взам. # дубл.

Взам. инв. #

Изм. #

Инв. #

Многоквартирный жилой дом ул. Лавокина 7

Схема разводки отопления
и водопровода
для уточнения звонить
89370857750

Стадия	Масса	Масштаб
И		
Лист	Листов	

Квартира 129

Изм.	Кол.	Лист	Док.	Подпись	Дата
Разраб.				Красильникова	
Пров.				Блинов Г.М.	
Т.контр.					
Н.контр.					
Утв.					

Перв. примен.

Справ. #

Подпись и дата

Взам. # дубл.

Взам. инв. #

Инв. # подпись и дата

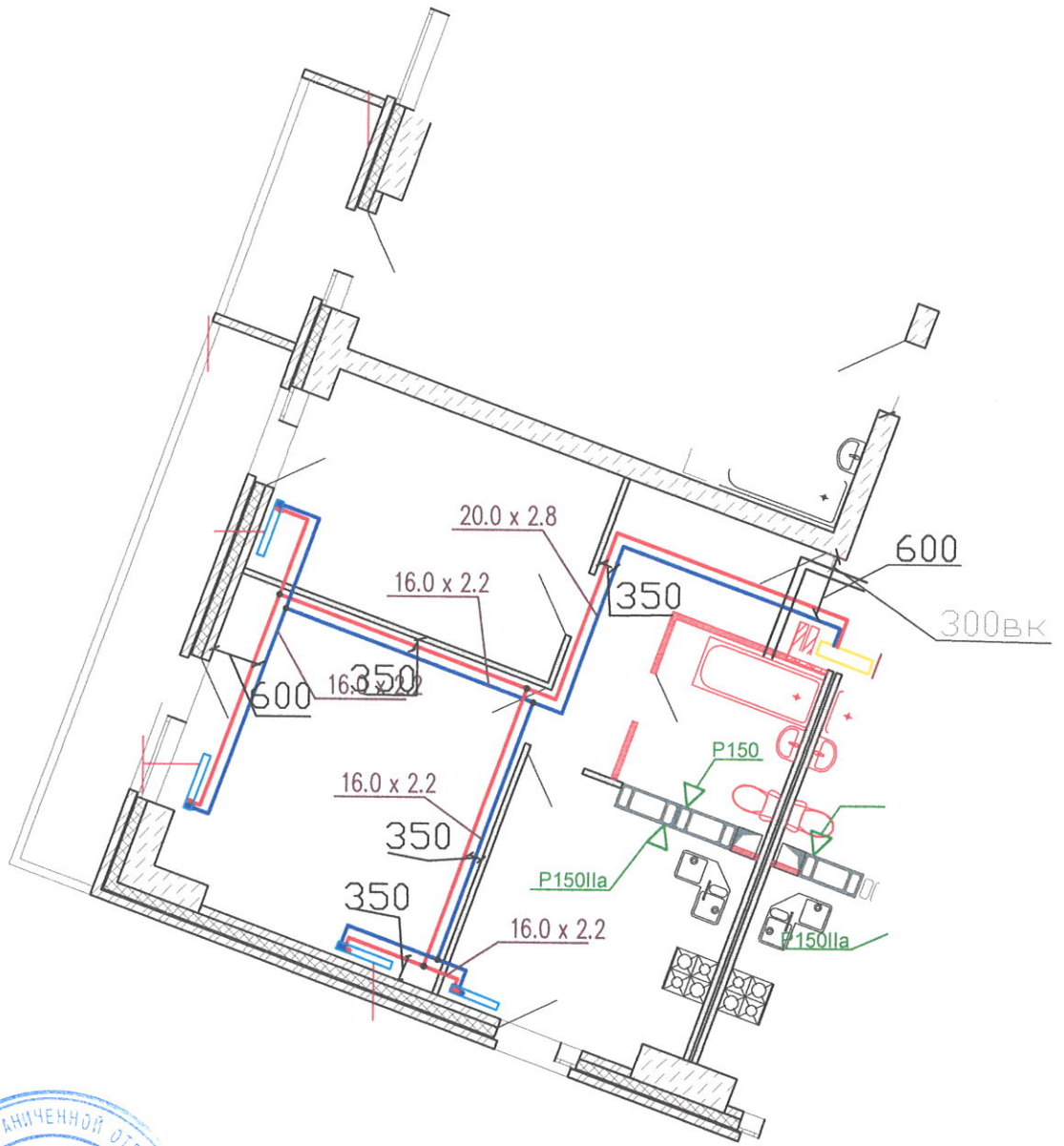

Многоквартирный жилой дом ул.Лавокина 7

Схема разводки отопления и водопровода для уточнения звонить 89370857750

И	Стадия	Масса	Масштаб
	Лист	Листов	

Квартира 130

Изм	Кол	Лист	Док	Подпись	Дата
Разраб.				Крылов ИИ	
Пров.				Павлов	
Т.КОНТР.					
Н.КОНТР.					
УТВ.					

Справ. # _____
Перв. примен. _____

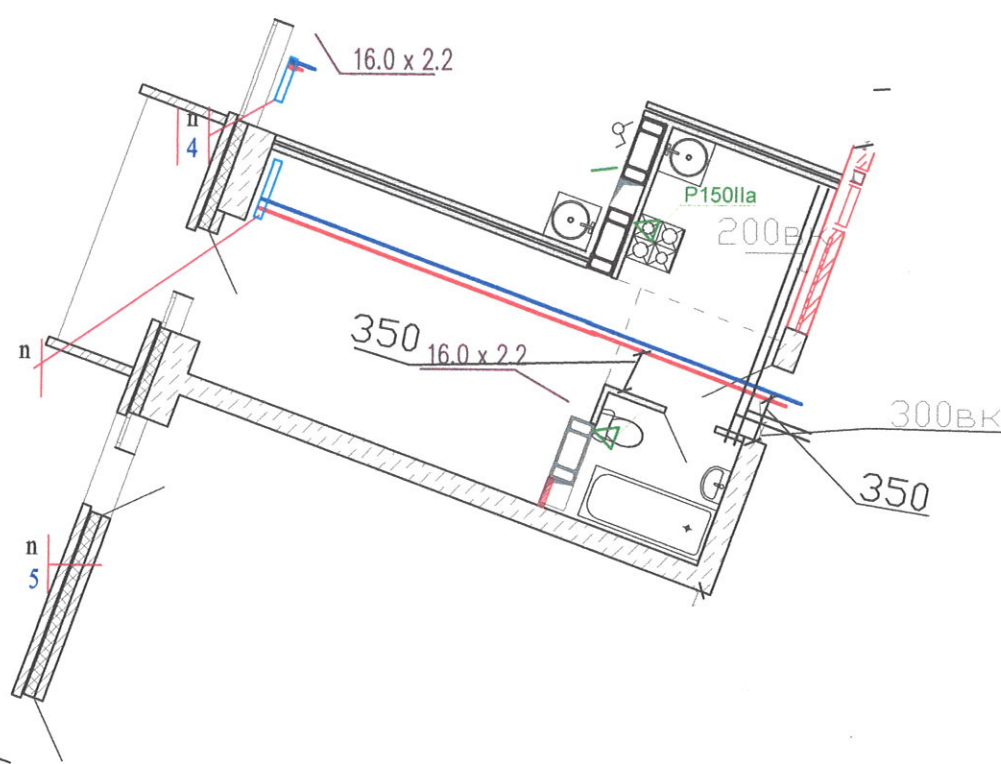

Подпись и дата _____
Взам. # дубл. _____
Взам. инв. # _____
Инв. # _____
подпись _____
Дата _____

Многоквартирный жилой дом ул. Лавокина 7

Изм	Кол	Лист	Док	Подпись	Дата
Разраб.				<i>Криков</i>	
Пров.				<i>Полищев</i>	
Т.КОНТР.					
Н.КОНТР.					
УТВ.					

Схема разводки отопления
и водопровода
для уточнения звонить
89370857750

Стадия	Масса	Масштаб
И		
Лист	Листов	

Квартира 131

Перв. примен.

Справ. #

Подпись и дата

Взам. # дубл.

Взам. инв. #

Инв. # подписи

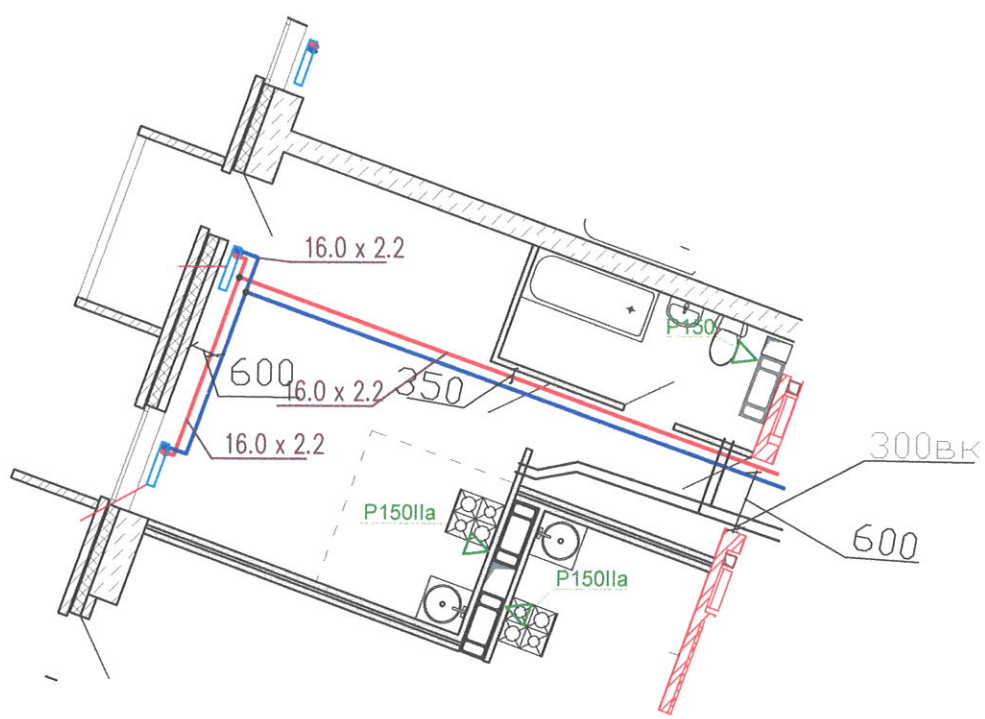

Многоквартирный жилой дом ул.Лавокина 7

Изм.	Кол	Лист	Докл	Подпись	Дата
Разраб.				<i>Григорьев</i>	
Пров.				<i>Березин</i>	
Т.контр.					
Н.контр.					
Утв.					

Схема разводки отопления
и водопровода
для уточнения звонить
89370857750

Стадия	Масса	Масштаб
И		
Лист	Листов	

Квартира 132

Перв. примен.

Справ. #

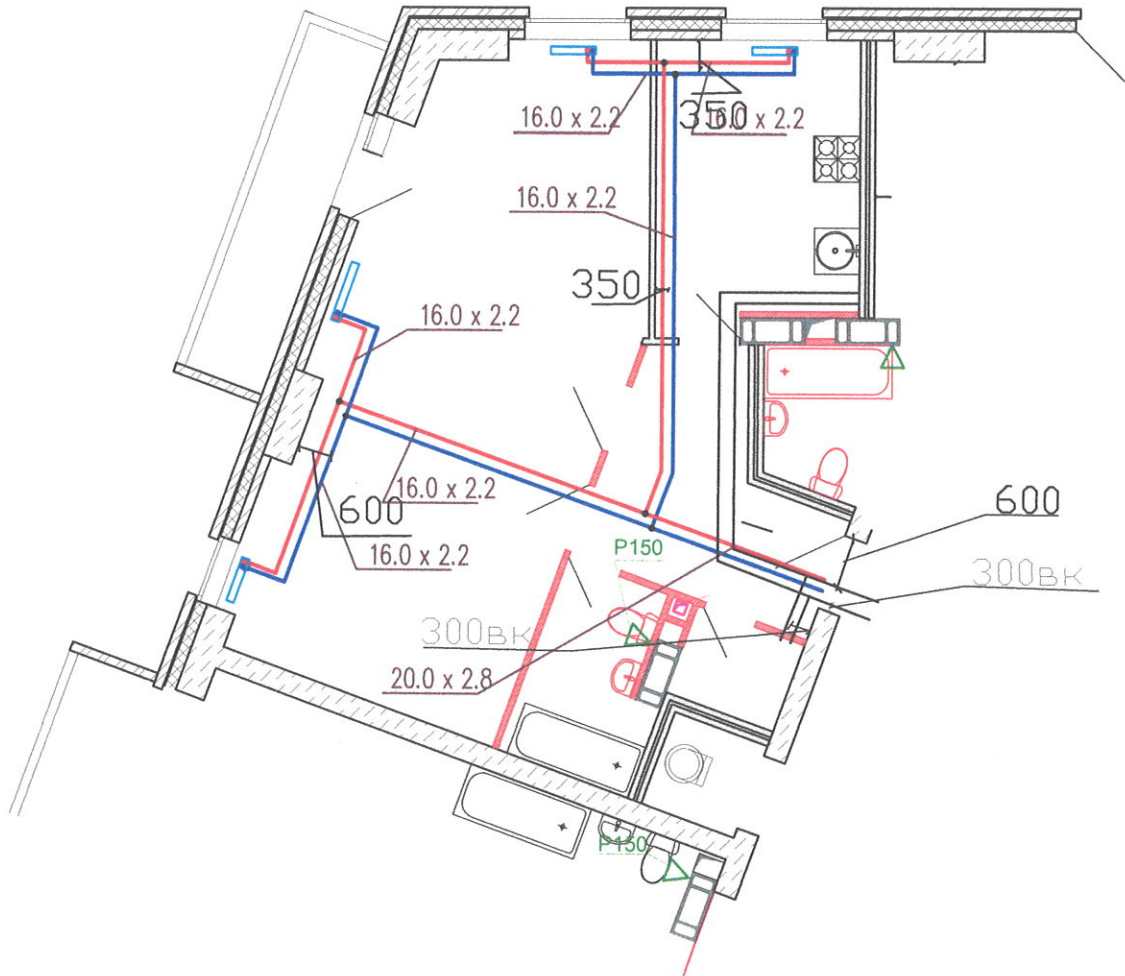

Подпись и дата

Взам. # дубл.

Взам. инв. #

Инв. # подписи

Многоквартирный жилой дом ул. Лавокина 7

Изм	Кол	Лист	Док	Подпись	Дата
Разраб.				<i>Красильников</i>	
Пров.				<i>Курбанов</i>	
Т.контр.					
Н.контр.					
Утв.					

Схема разводки отопления
и водопровода
для уточнения звонить
89370857750

Стадия	Масса	Масштаб
И		
Лист	Листов	

Квартира 133

Справ. #

Перв. примен.

Подпись и дата

Взам. # дубл.

Взам. инв. #

Инв. #

подпись

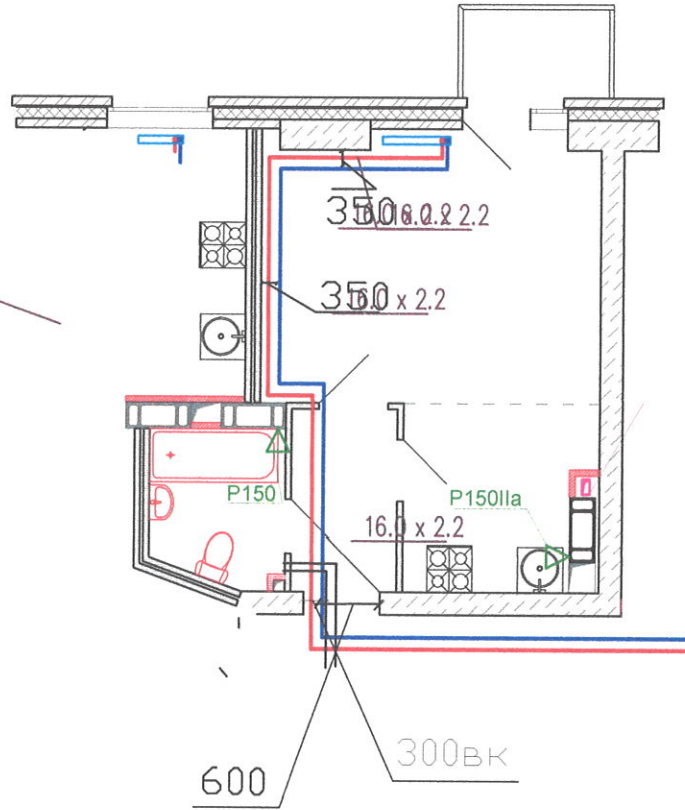

Многоквартирный жилой дом ул. Лавокина 7

Изм	Кол	Лист	Док	Подпись	Дата
Разраб.				<i>Красильниченко</i>	
Пров.				<i>Билин</i>	
Т.контр.					
Н.контр.					
Утв.					

Схема разводки отопления
и водопровода
для уточнения звонить
89370857750

Стадия	Масса	Масштаб
И		
Лист	Листов	

Квартира 134

Справ. #	Перв. примен.
----------	---------------

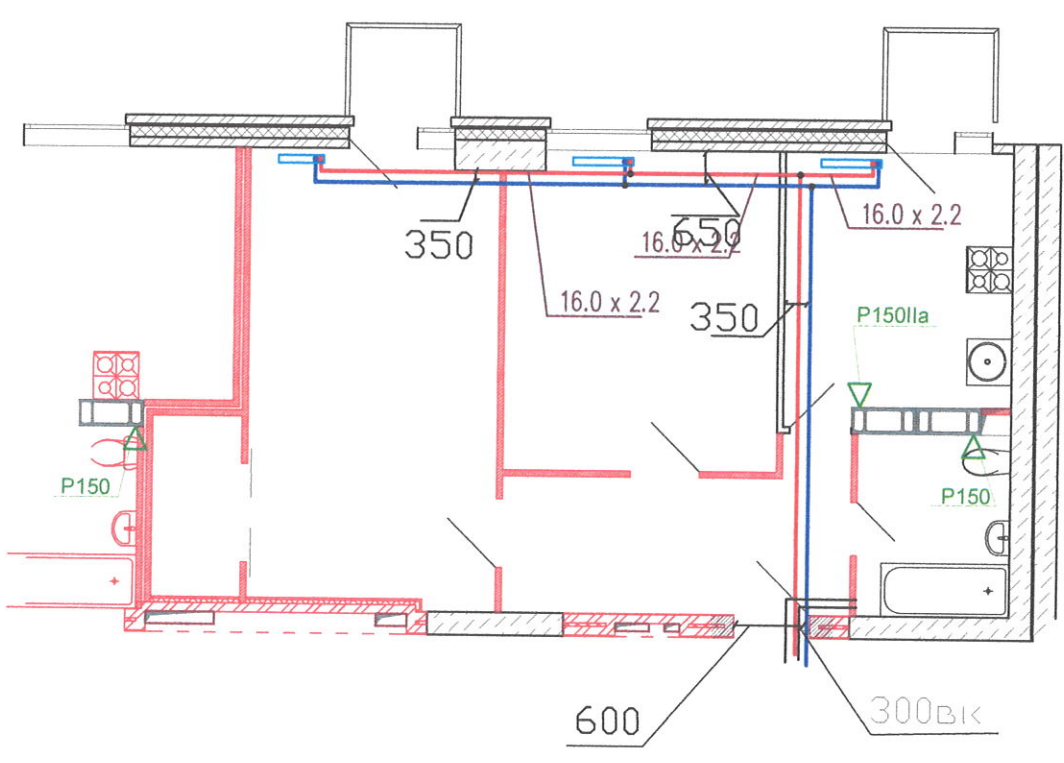

Инв. #	подпись	Подпись и дата	Взам. # дубл.	Подпись и дата	Взам. инв. #	Справ. #	Перв. примен.	
Многоквартирный жилой дом ул. Лавокина 7								
Изм	Кол	Лист	Док	Подпись	Дата	Схема разводки отопления и водопровода для уточнения звонить 89370857750		
Разраб.				<i>Равиль И...</i>				
Пров.				<i>Резван</i>				
Т.контр.								
Н.контр.						Квартира 136		
Утв.								
						Стадия	Масса	Масштаб
						И		
						Лист	Листов	

Спроект. # _____
Перв. примен. _____

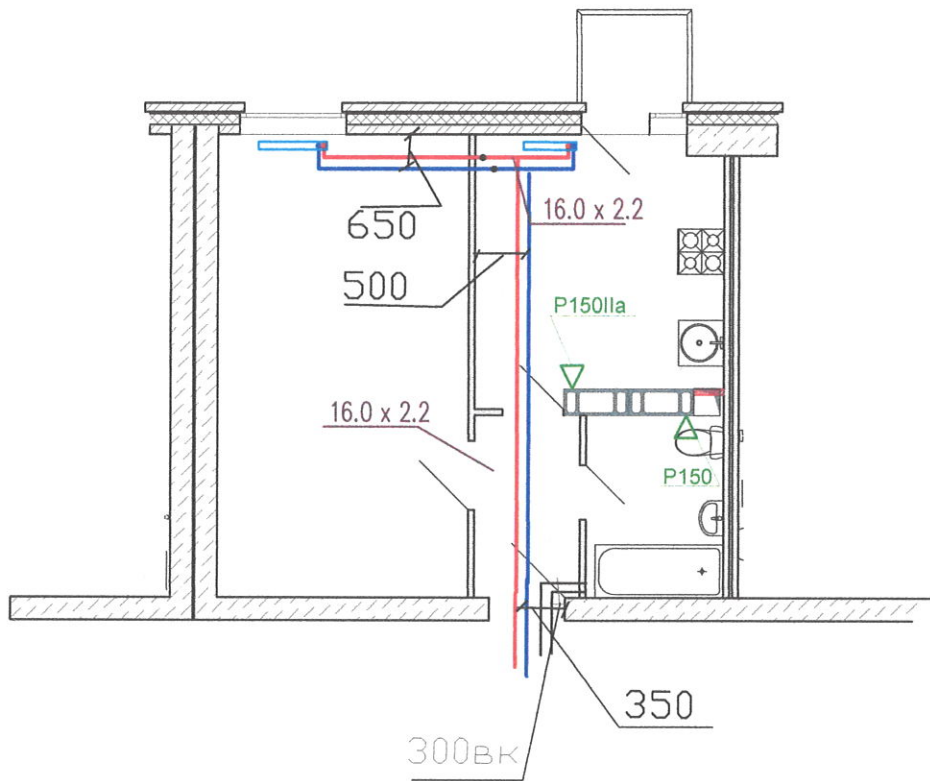

Взам. # дубл. _____
Взаминв. # _____
Анв. # подписи _____

Подпись и дата _____

Многоквартирный жилой дом ул. Лавокина 7

Изм	Кол	Лист	Док	Подпись	Дата
Разраб.		Красильни		<i>[Signature]</i>	
Пров.		Резников		<i>[Signature]</i>	
Т.КОНТР.					
Н.КОНТР.					
УТВ.					

Схема разводки отопления
и водопровода
для уточнения звонить
89370857750

Стадия	Масса	Масштаб
И		
Лист	Листов	

Квартира 137

Перв. примен.
Справ. #

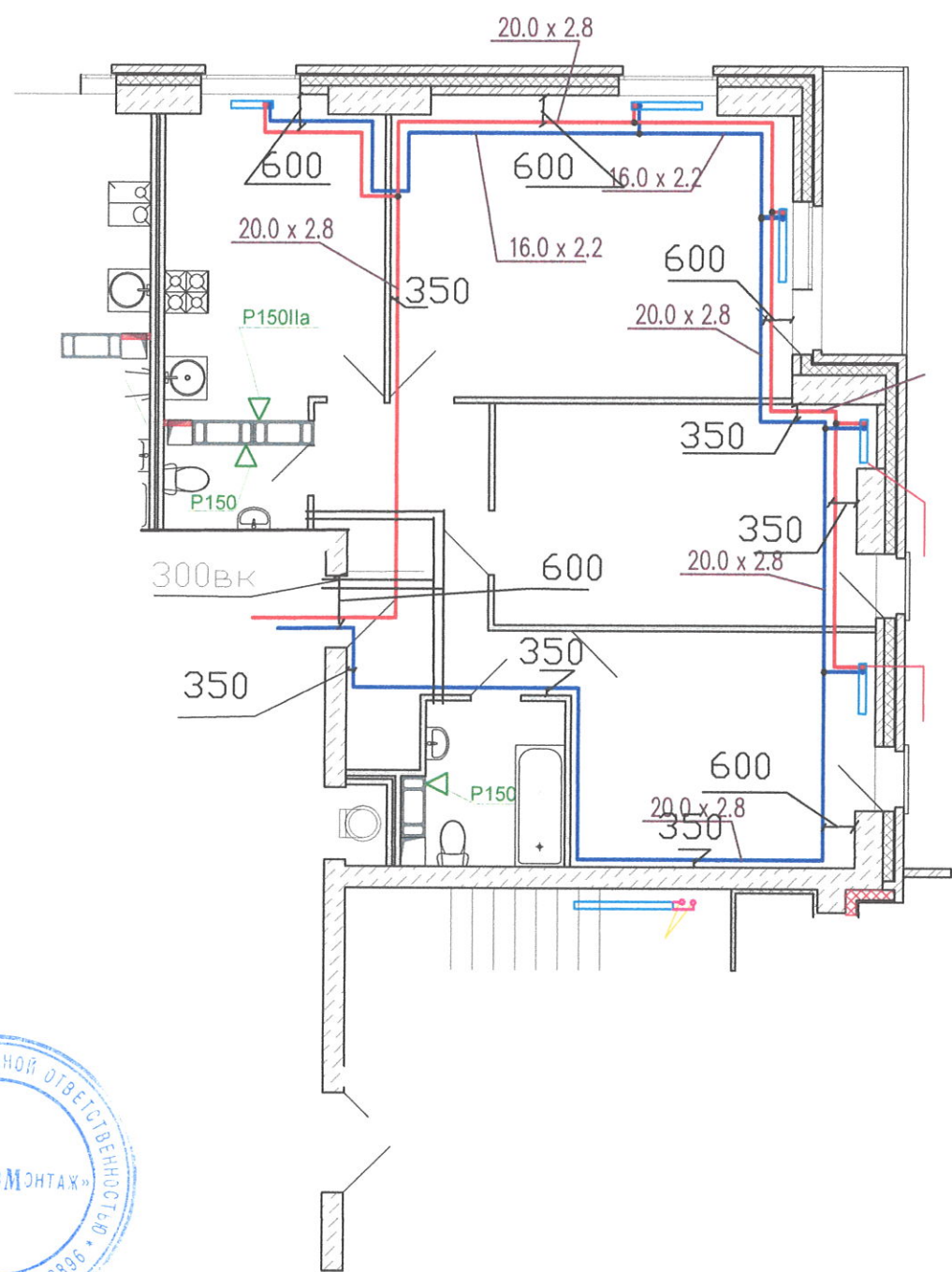

Подпись и дата
Взам. # д.з.б.л.
Взаминв. #
Инв. # подписи

Изм	Кол	Лист	Док	Подпись	Дата
Разраб.				<i>Красильников</i>	
Пров.				<i>Блинов Г.И.</i>	
Т.КОНТР.					
Н.КОНТР.					
УТВ.					

Многоквартирный жилой дом ул.Лавокина 7

Схема разводки отопления
и водопровода
для уточнения звонить
89370857750

Стадия	Масса	Масштаб
И		
Лист	Листов	

Квартира 138

Спроект. # _____
Перв. примен. _____

Подпись и дата _____

Взам. # д.э.б.л. _____

Взам. инв. # _____

Инв. # подписи
Подпись и дата _____

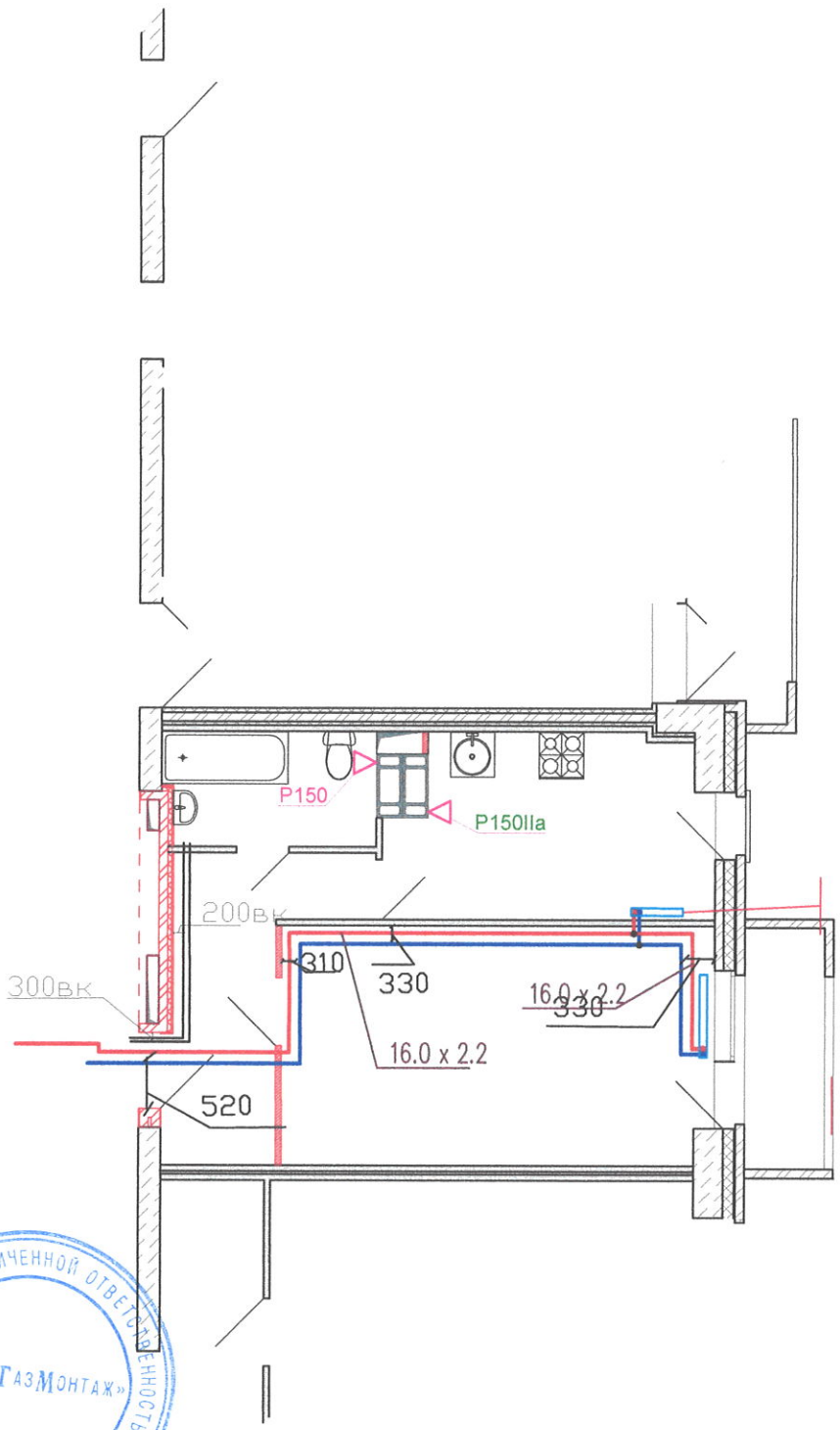

Многоквартирный жилой дом ул. Лавокина 7

Изм	Кол	Лист	Док	Подпись	Дата
Разраб.				<i>Иванов ИИ</i>	
Пров.				<i>Петров ПП</i>	
Т.КОНТР.					
Н.КОНТР.					
Утв.					

Схема разводки отопления
и водопровода
для уточнения
звонить
89370857750

Стадия	Масса	Масштаб
И		
Лист	Листов	

Квартира 139

Справ. #	Перв. примен.
----------	---------------

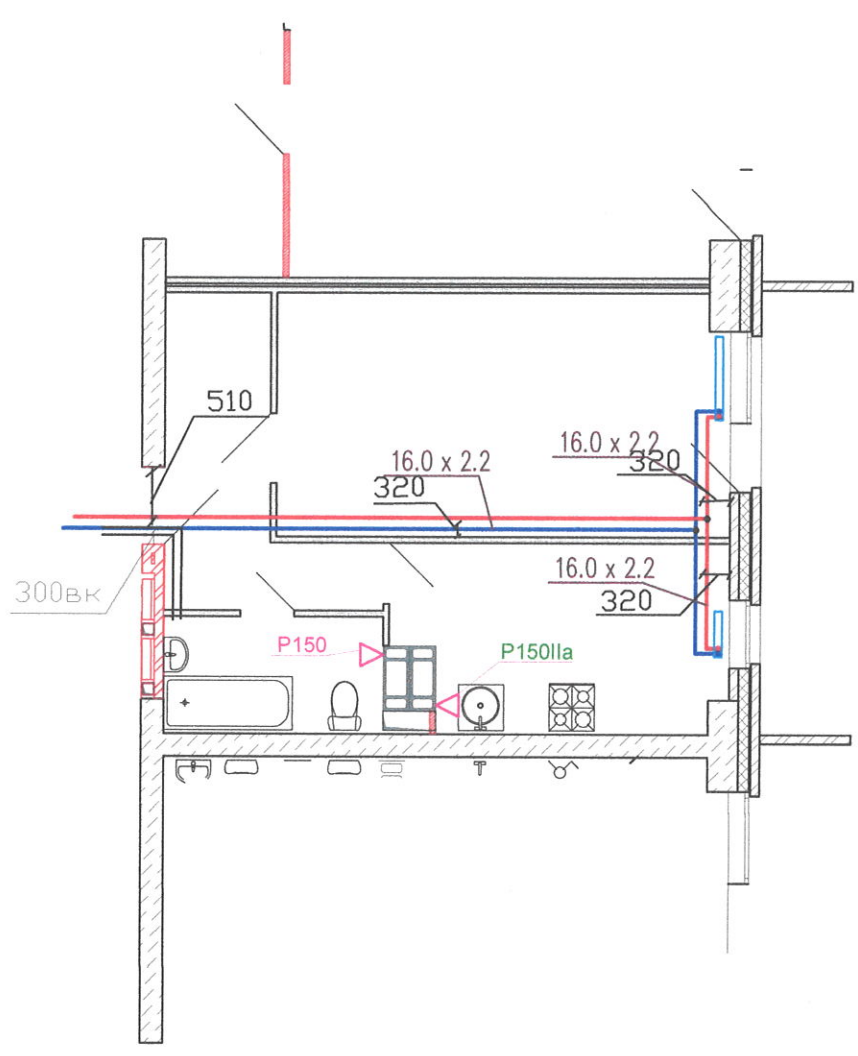

Инв. #	Подпись	И дата
Взам.инв.#	Взам. #	д.у.е.л.
Подпись	И дата	

Изм	Кол	Лист	Док	Подпись	Дата
Разраб.				<i>Кривош</i>	
Пров.				<i>Полудом</i>	
Т.контр.					
Н.контр.					
Утв.					

Многоквартирный жилой дом ул.Лавокина 7

Схема разводки отопления
и водопровода
для уточнения
звонить
89370857750

Стадия	Масса	Масштаб
И		
Лист	Листов	

Квартира 140

Перв. примен.

Справ. #

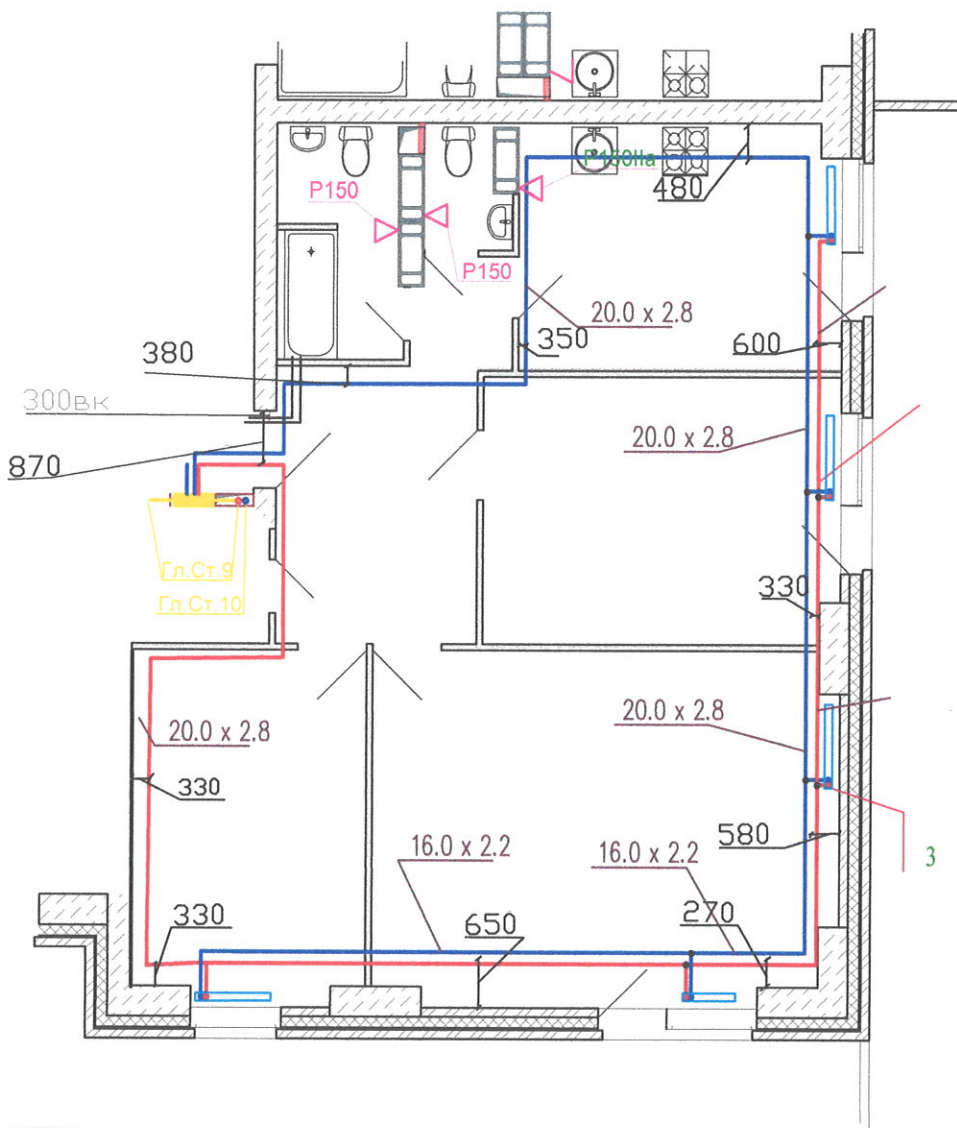

Подпись и дата

Взам. # дубл.

Взаминв. #

Инв. # подписи

Многоквартирный жилой дом ул.Лавокина 7

Изм	Кол	Лист	Док	Подпись	Дата
Разраб.				<i>Иванов ИИ</i>	
Пров.				<i>Петров ПП</i>	
Т.КОНТР.					
Н.КОНТР.					
Утв.					

Схема разводки отопления
и водопровода
для уточнения
звонить
89370857750

Стадия	Масса	Масштаб
И		
Лист	Листов	

Квартира 141

Перв. примен.

Справ. #

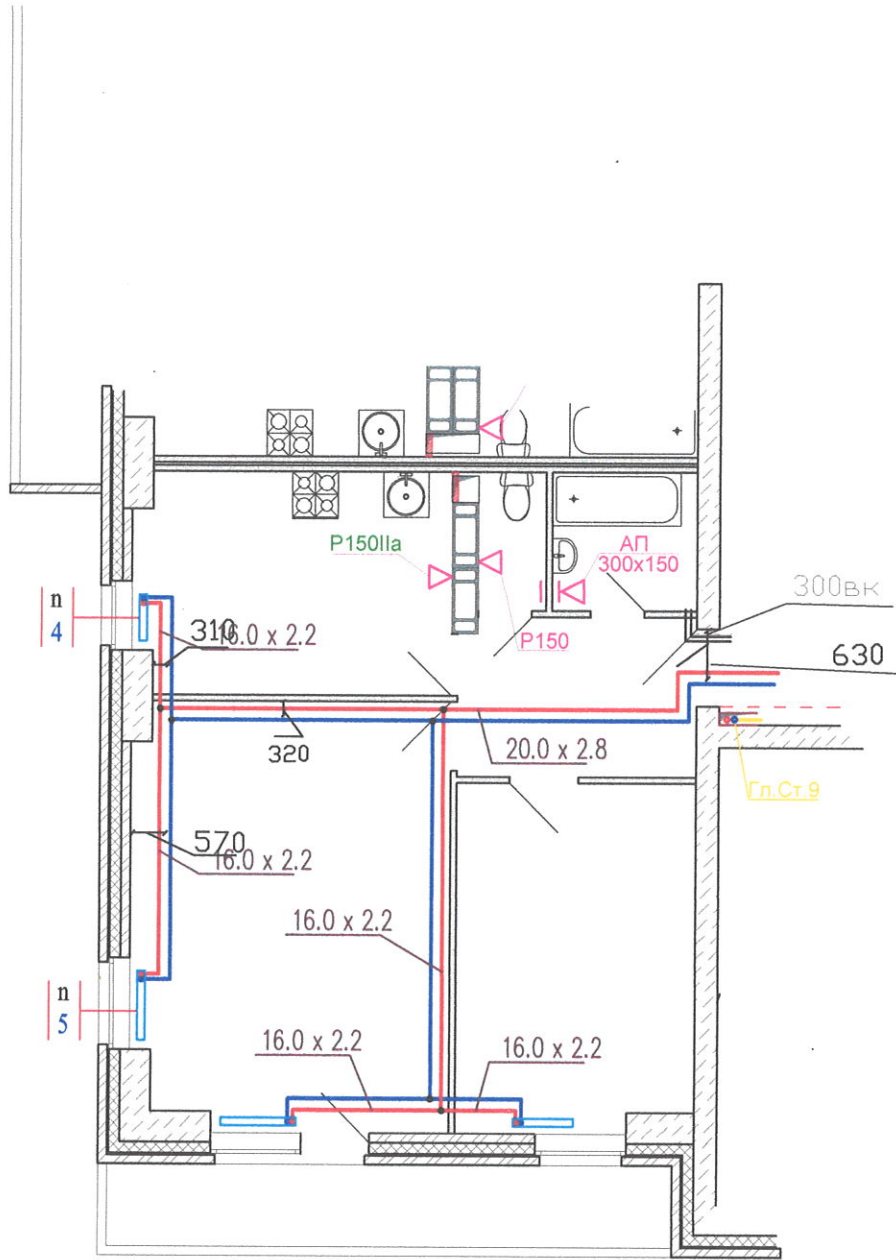

Многоквартирный жилой дом ул.Лавокина 7

Схема разводки отопления
и водопровода
для уточнения
звонить
89370857750

Стадия	Масса	Масштаб
И		
Лист	Листов	

Квартира 142

Инв. #	подпись	и дата
Изм	Кол	Лист
Разраб.	Красовский	ИИ
Пров.	Розеллер	ИИ
Т.контр.		
Н.контр.		
Утв.		

Взам.инв.#	Взам.#дзв.л.	Подпись и дата
------------	--------------	----------------

Справ. #	Перв. примен.
----------	---------------

Перв. примен.

Справ. #

Подпись и дата

Взам. # д.зубл.

Взаминв. #

Инв. # подписи

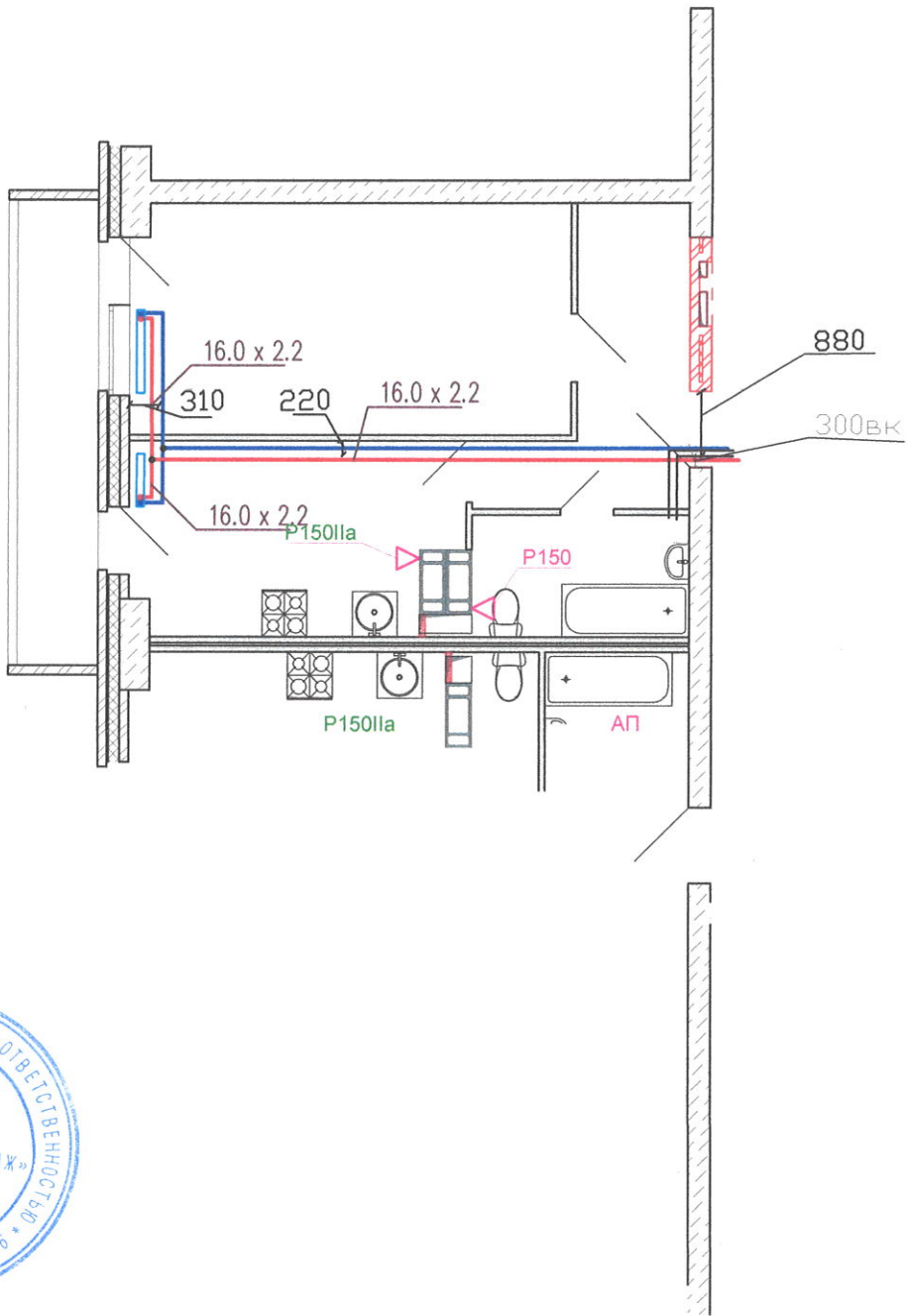

Многоквартирный жилой дом ул.Лавокина 7

Схема разводки отопления
и водопровода
для уточнения
звонить
89370857750

Стадия	Масса	Масштаб
И		
Лист	Листов	

Квартира 143

Изм	Кол	Лист	Док	Подпись	Дата
Разраб.				<i>Иванов ИИ</i>	
Пров.				<i>Петров ПП</i>	
Т.контр.					
Н.контр.					
УТВ.					

Справ. #

Перв. примен.

Подпись и дата

Взам. # д.у.б.л.

Взаминв. #

Инв. #

подпись

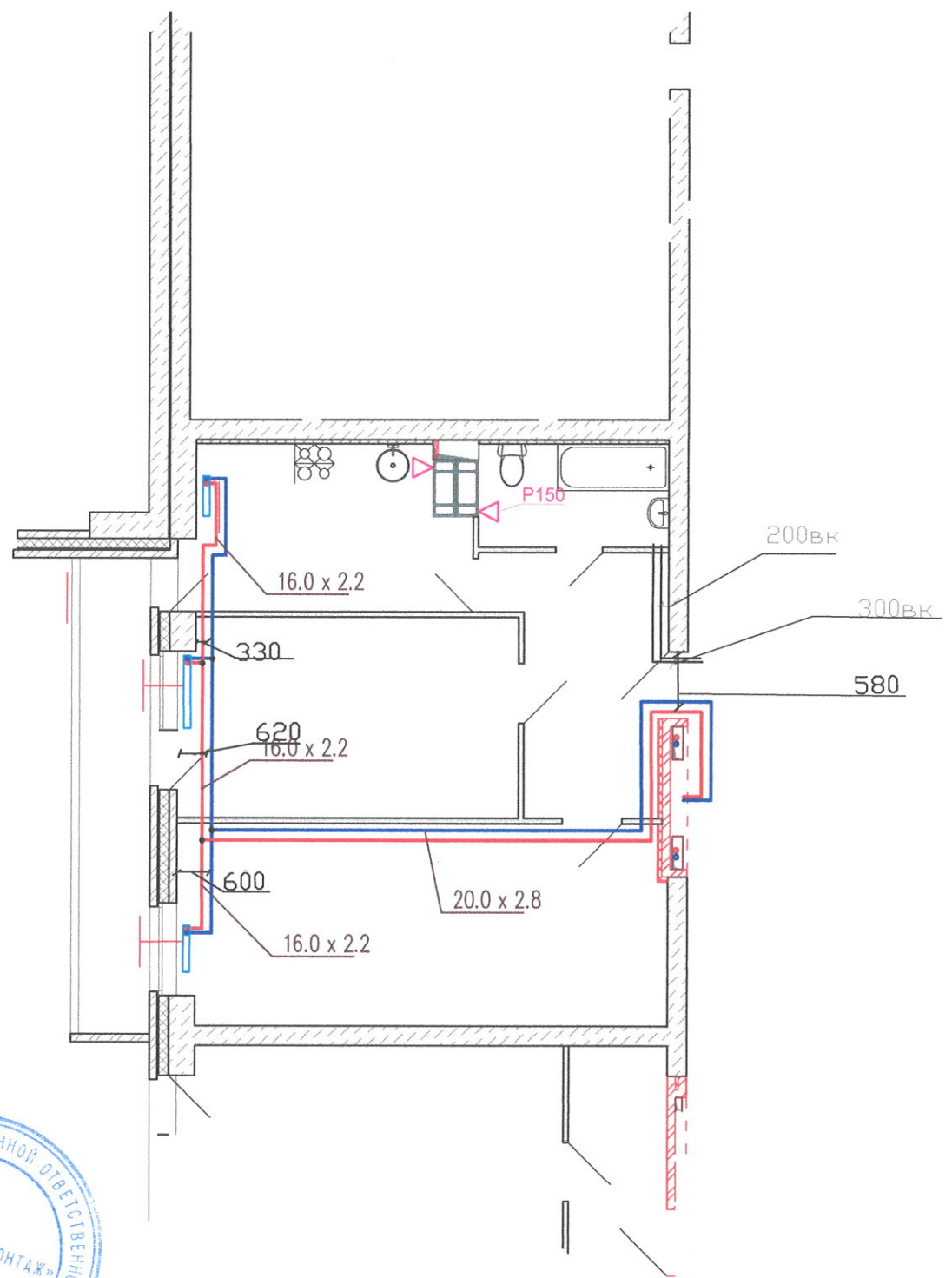

Многоквартирный жилой дом ул.Лавокина 7

Схема разводки отопления
и водопровода
для уточнения
звонить
89370857750

Стадия	Масса	Масштаб
И		
Лист		Листов

Квартира 144

Изм	Кол	Лист	Док	Подпись	Дата
Разраб.				<i>Ирина СМ</i>	<i>15</i>
Пров.				<i>Пегельма</i>	
Т.контр.					
Н.контр.					
Утв.					

Справ. #

Перв. примен.

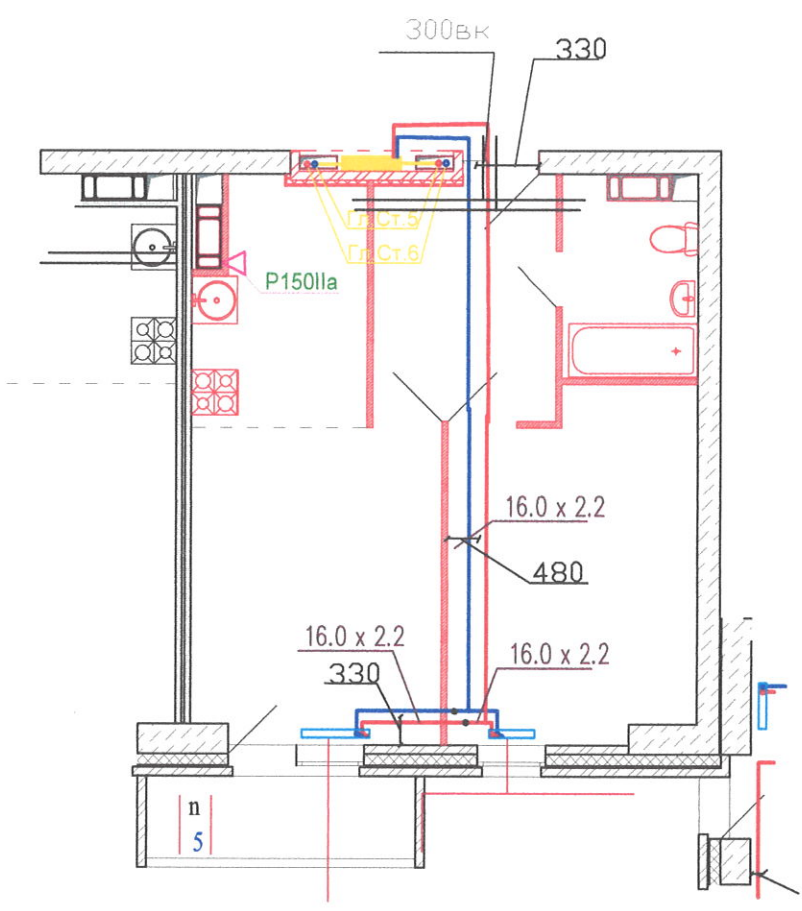

Подпись и дата

Взам. # дубл.

Взаминв. #

Инв. # подписи



Многоквартирный жилой дом ул.Лавокина 7

Изм	Кол	Лист	Док	Подпись	Дата
Разраб.				<i>Иванов</i>	
Пров.				<i>Петров</i>	
Т.контр.					
Н.контр.					
Утв.					

Схема разводки отопления
и водопровода
для уточнения
звонить
89370857750

Стадия	Масса	Масштаб
И		
Лист	Листов	

Квартира 145

Справ. #

Перв. примен.

Взам. # дубл.

Взаминв. #

Подпись и дата

Инв. # подписи

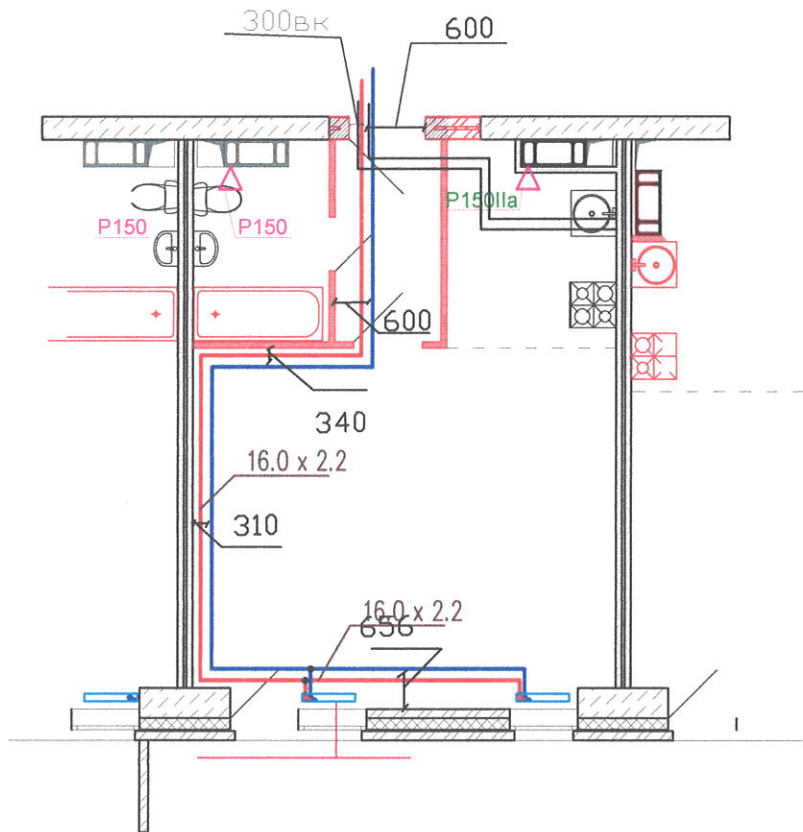

Многоквартирный жилой дом ул.Лавокина 7

Схема разводки отопления
и водопровода
для уточнения
звонить
89370857750

Стадия	Масса	Масштаб
И		
Лист	Листов	

Квартира 146

Изм	Кол	Лист	Док	Подпись	Дата
Разраб.				<i>Чайков ИИ</i>	
Пров.				<i>Корженев</i>	
Т.контр.					
Н.контр.					
Утв.					

Перв. примен.

Справ. #

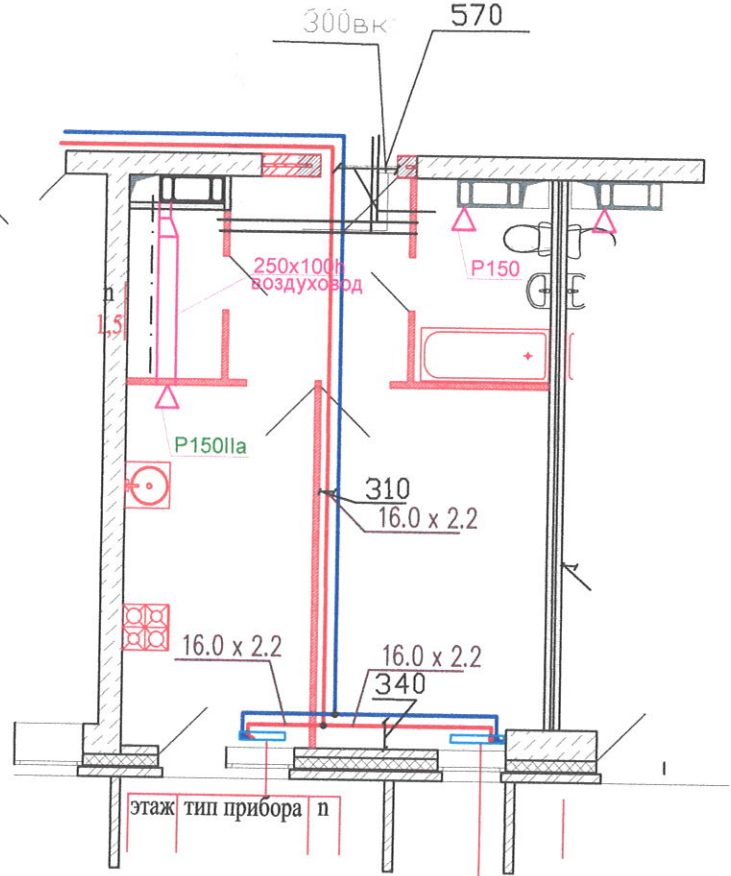

Подпись и дата

Взам. # дубл.

Взам. инв. #

Инв. # подпись и дата



Многоквартирный жилой дом ул. Лавокина 7

Схема разводки отопления
и водопровода
для уточнения
звонить
89370857750

Стадия	Масса	Масштаб
И		
Лист	Листов	

Квартира 147

Изм	Кол	Лист	Док	Подпись	Дата
Разраб.				<i>Королев СИ</i>	
Пров.				<i>Волгуев</i>	
Т.контр.					
Н.контр.					
Утв.					

Справ. #	Перв. примен.
----------	---------------

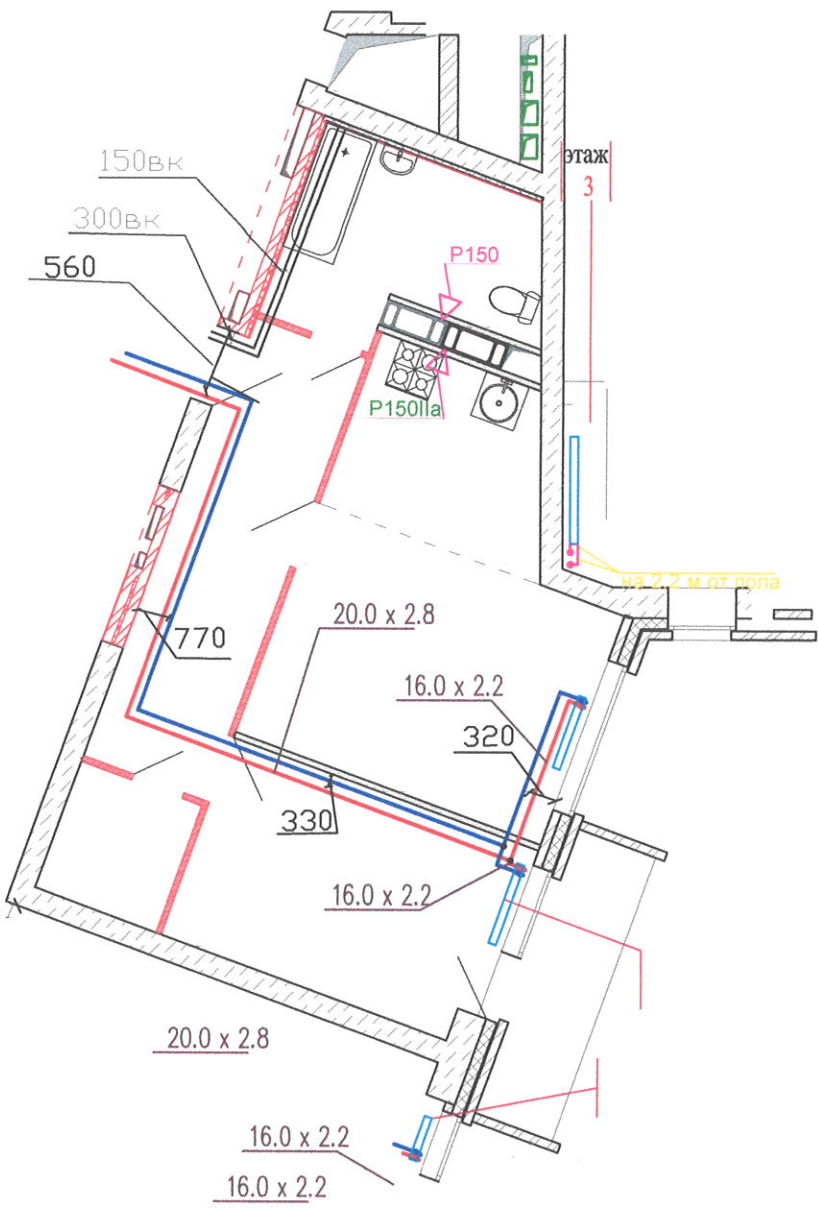

Взом. # дубл.	Подпись и дата
Взоминв. #	Взоминв. #
Инв. #	Инв. #
Подпись	Подпись
Дата	Дата
Утв.	Утв.

Многоквартирный жилой дом ул.Лавокина 7

Схема разводки отопления
и водопровода
для уточнения
звонить
89370857750

Стадия	Масса	Масштаб
И		
Лист	Листов	

Квартира 148

Перв. примен.

Спров. #

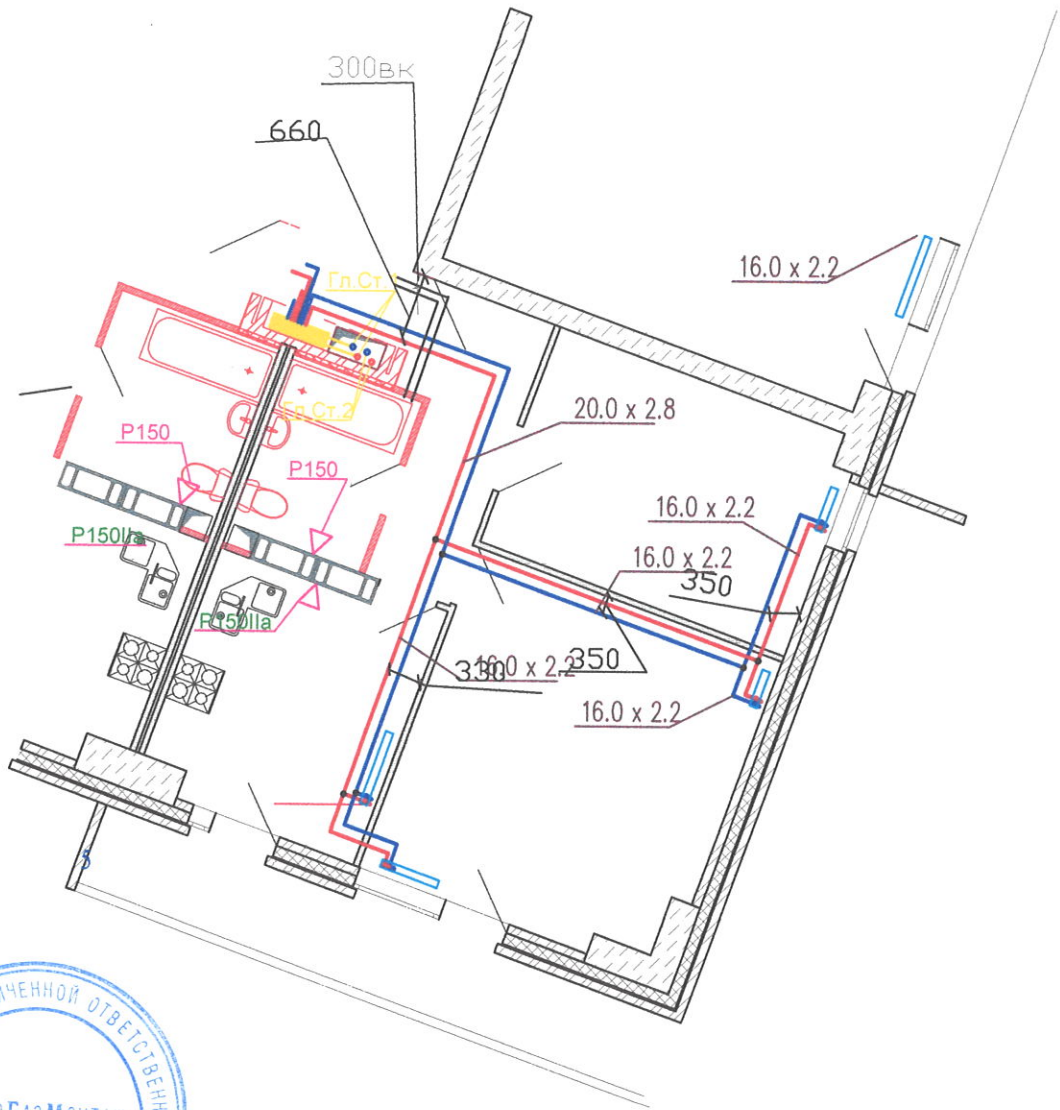

Многоквартирный жилой дом ул.Лавокина 7

Схема разводки отопления
и водопровода
для уточнения
звонить
89370857750

Стадия	Масса	Масштаб
И		
Лист		Листов

Квартира 149

Подпись и дата

Взам. # дубл.

Взаминв. #

Инв. # подписи

Изм	Кол	Лист	Док	Подпись	Дата
Разраб.				<i>Крыжов ИИ</i>	
Пров.				<i>Попельнов</i>	
Т.КОНТР.					
Н.КОНТР.					
УТВ.					