

Перв. примен.

Справ. #

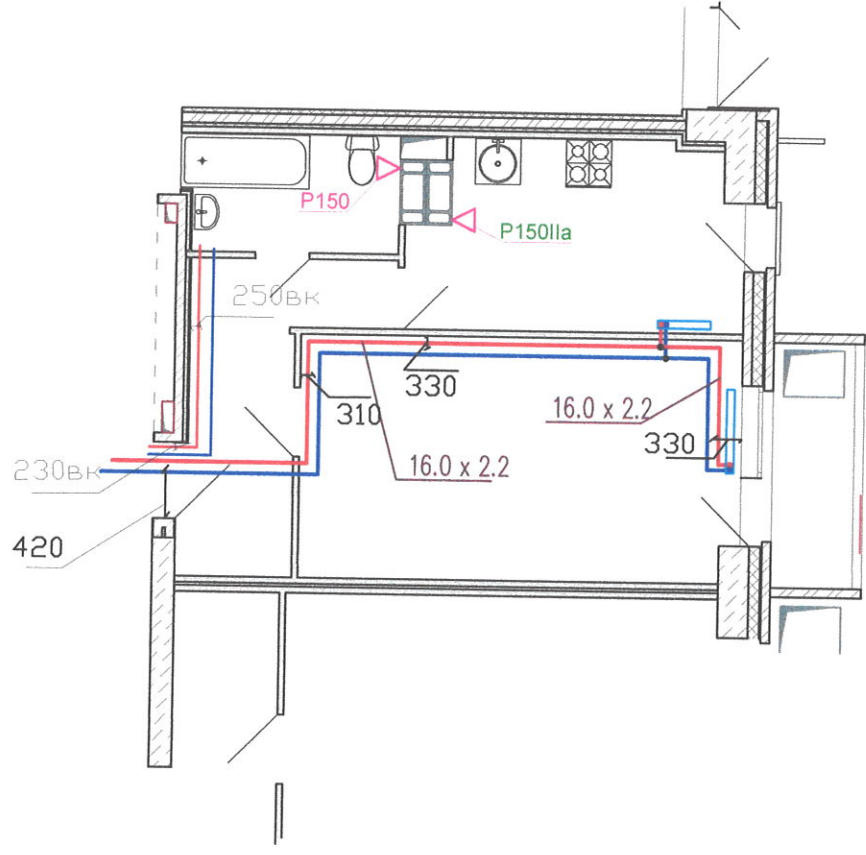

Подпись и дата

Взам. # дубл.

Взаминв. #

Инв. # подписи

Многоквартирный жилой дом ул. Лавокина 7

Схема разводки отопления и водопровода для уточнения звонить 89370857750

Стадия	Масса	Масштаб
И		
Лист	Листов	

Изм	Кол	Лист	Док	Подпись	Дата
Разраб.				<i>Крыжов</i>	
Пров.				<i>Крыжов</i>	
Т.контр.					
Н.контр.					
Утв.					

Квартира 350

Перв. примен.

Справ. #

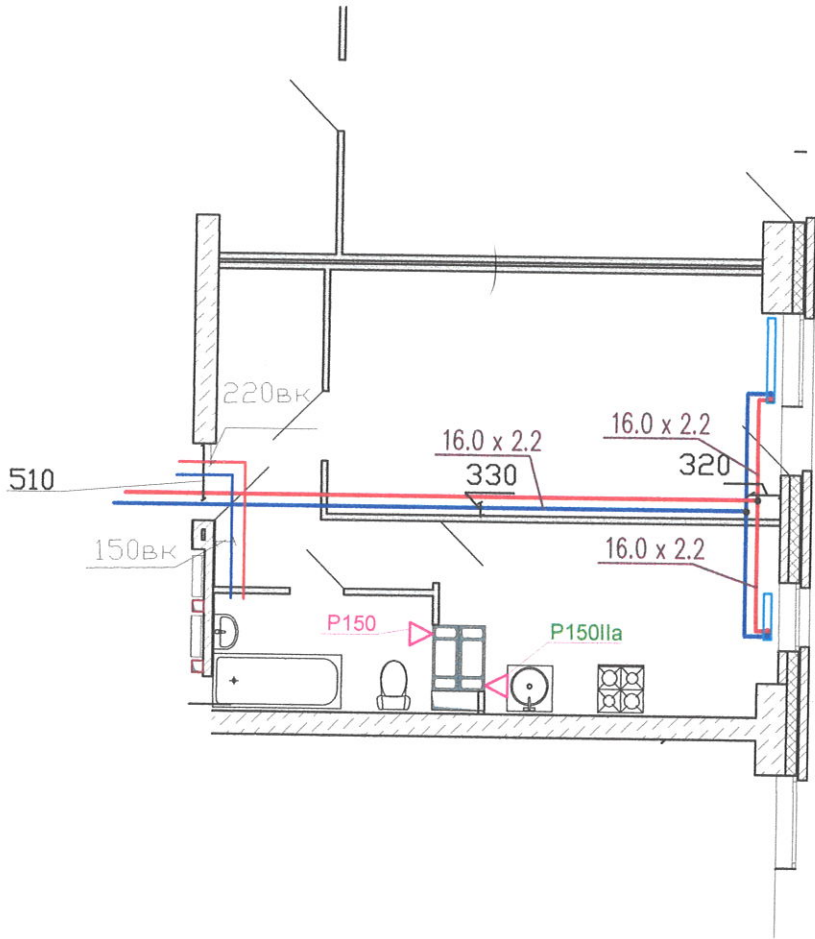

Подпись и дата

Взам.# дубл.

Взам.инв.#

Подпись и дата

Инв. # подписи

Многоквартирный жилой дом ул.Лавокина 7

Схема разводки отопления и водопровода для уточнения звонить 89370857750

Стадия | Масса | Масштаб

И | | |

Лист | Листов

Квартира 351

Изм	Кол	Лист	Док	Подпись	Дата
Разраб.				<i>Ирина СФМ</i>	
Пров.				<i>Полина</i>	
Т.контр.					
Н.контр.					
Утв.					

Перв. примен.

Справ. #

Подпись и дата

Взам. # дубл.

Взаминв. #

Инв. #
подпись
Изм
Разраб.
Пров.
Т.контр.
Н.контр.
Утв.

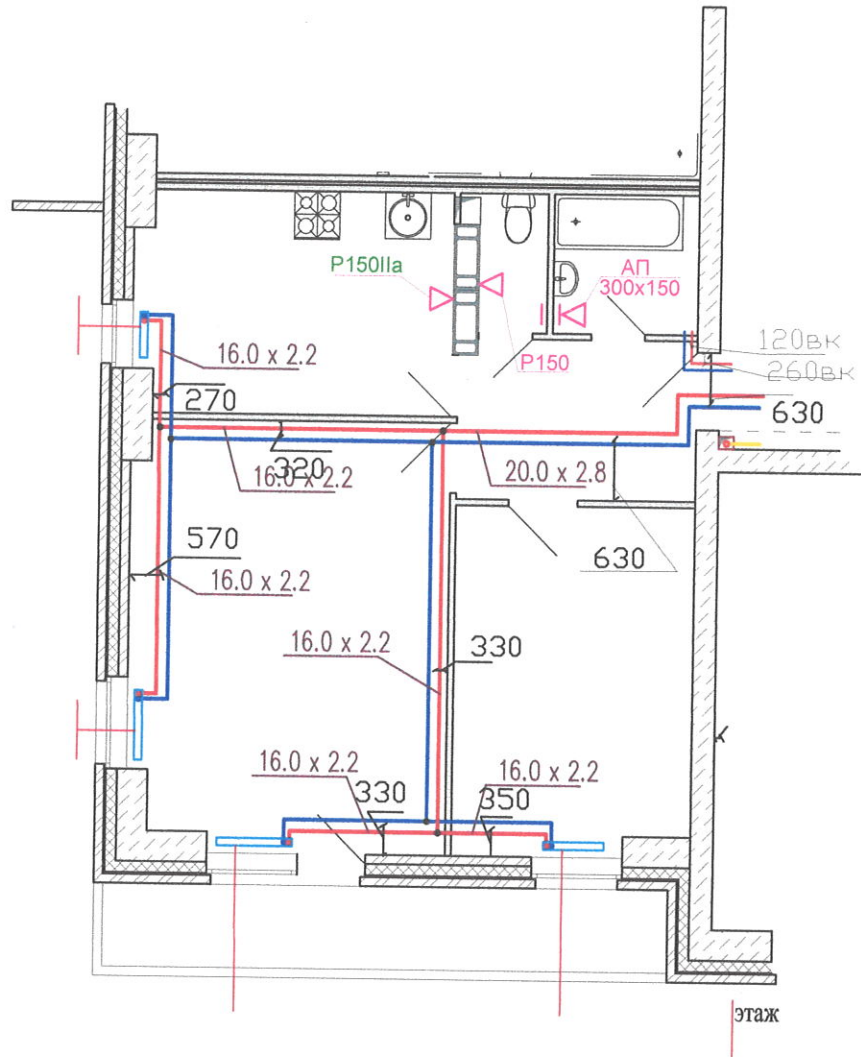

Многоквартирный жилой дом ул.Лавокина 7

Схема разводки отопления
и водопровода
для уточнения
звонить 89370857750

Стадия	Масса	Масштаб
И		
Лист	Листов	

Квартира 353

Перв. примен.

Справ. #

Подпись и дата

Взам. # д.у.б.л.

Взам. инв. #

Подпись и дата

Инв. # подписи

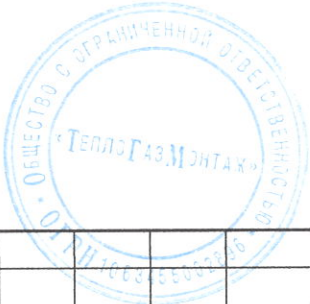
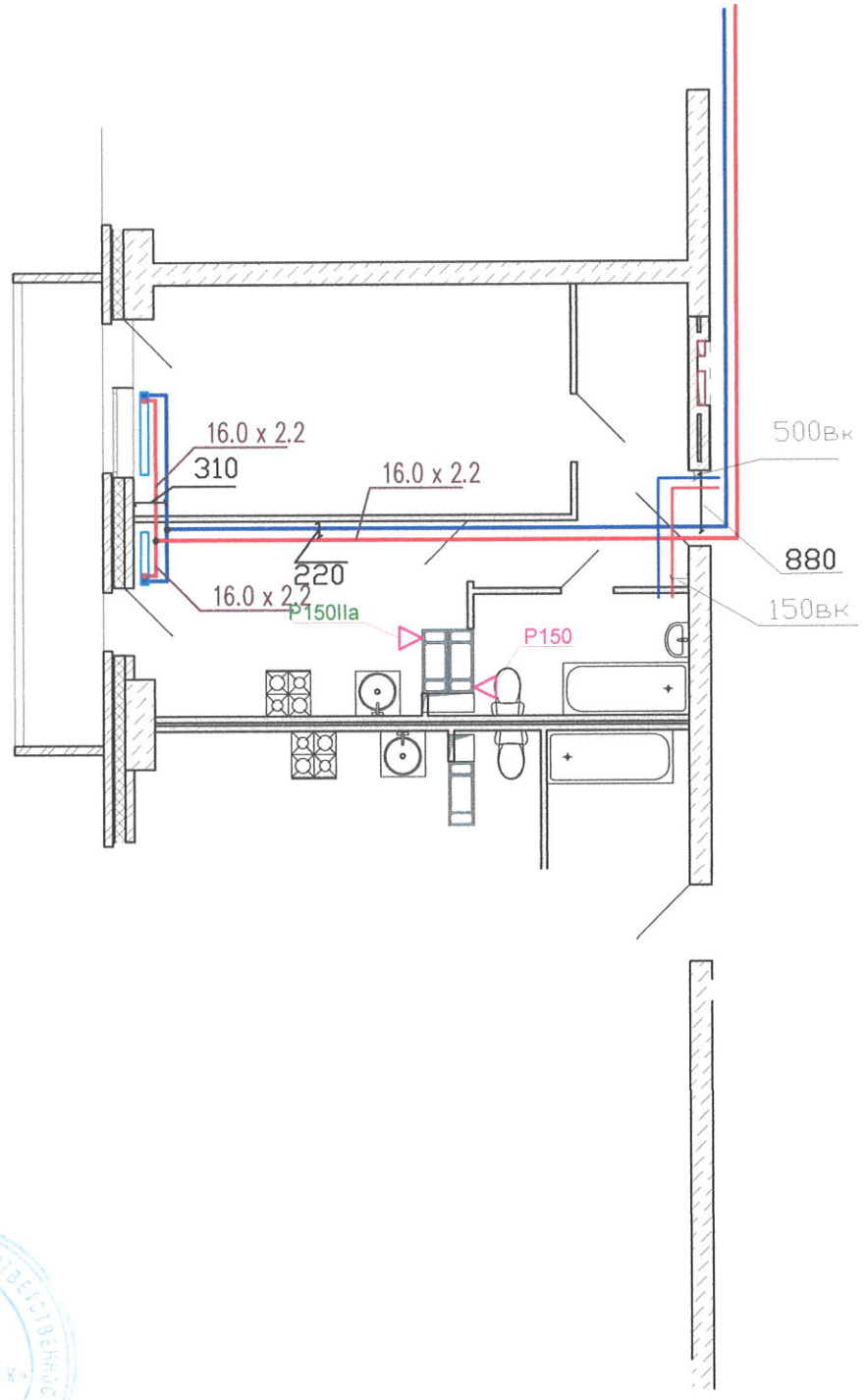

Многоквартирный жилой дом ул.Лавокина 7

Схема разводки отопления и водопровода для уточнения звонить 89370857750

И	Стадия	Масса	Масштаб
	Лист	Листов	

Изм	Кол	Лист	Док	Подпись	Дата
Разраб.				Красков С.И.	
Пров.				Куряков	
Т.контр.					
Н.контр.					
Утв.					

Квартира 354

Перв. примен.

Справ. #

Подпись и дата

Взам. # дубл.

Взам. инв. #

Подпись и дата

Инв. # подписи

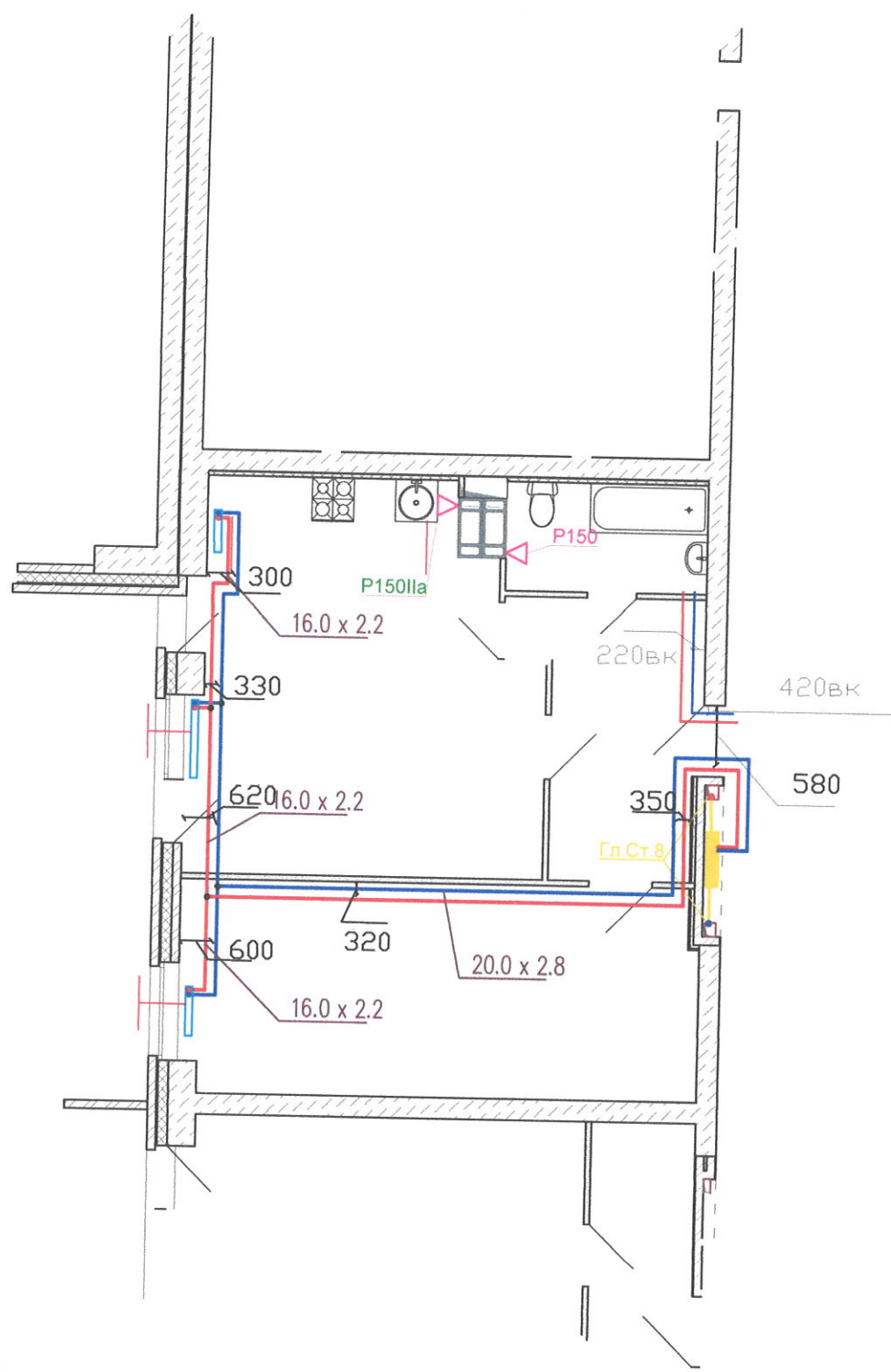

Многоквартирный жилой дом ул. Лавочкина 7

Схема разводки отопления
и водопровода
для уточнения
звонить 89370857750

И	Лист	Листов
---	------	--------

Квартира 355

Изм	Кол	Лист	Док	Подпись	Дата
Разраб.				Хрюков И.И.	
Пров.				Поздняков	
Т.КОНТР.					
Н.КОНТР.					
УТВ.					

Справ. #

Перв. примен.

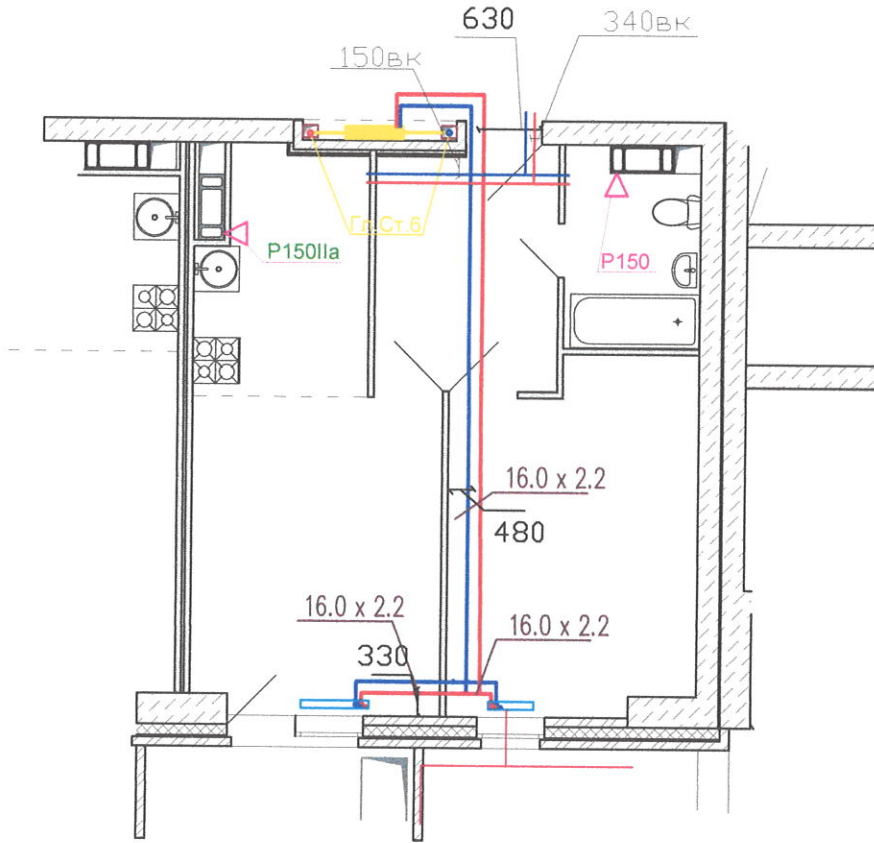

Подпись и дата

Взам. # дубл.

Взам. инв. #

Инв. #

подпись



Многоквартирный жилой дом ул. Лавокина 7

Схема разводки отопления
и водопровода
для уточнения
звонить 89370857750

Стадия	Масса	Масштаб
И		
Лист	Листов	

Изм	Кол	Лист	Док	Подпись	Дата
Разраб.				Кривош	
Пров.				Нагорев	
Т.контр.					
Н.контр.					
Утв.					

Квартира 356

Перв. примен.

Спров. #

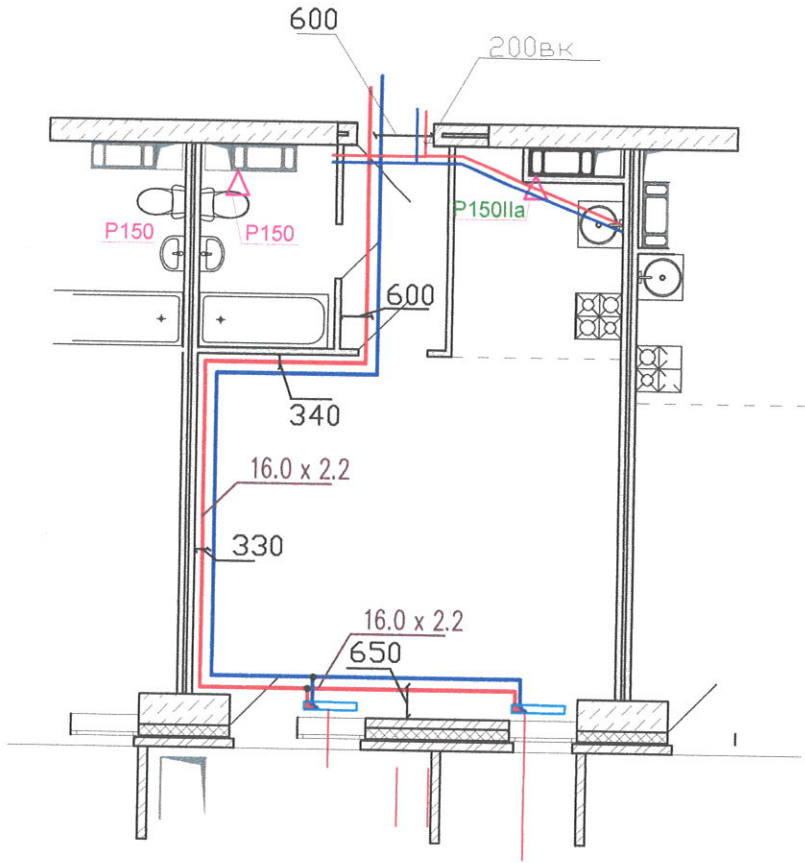

Подпись и дата

Взам. # д.э.б.л.

Взам. инв. #

Инв. # подписи

Многоквартирный жилой дом ул. Лавокина 7

Схема разводки отопления и водопровода для уточнения звонить 89370857750

Стадия	Масса	Масштаб
--------	-------	---------

И

Лист

Листов

Квартира 357

Изм	Кол	Лист	Док	Подпись	Дата
Разраб.				<i>Крыжов</i>	
Пров.				<i>Петухова</i>	
Т.контр.					
Н.контр.					
Утв.					

Перв. примен.

Справ. #

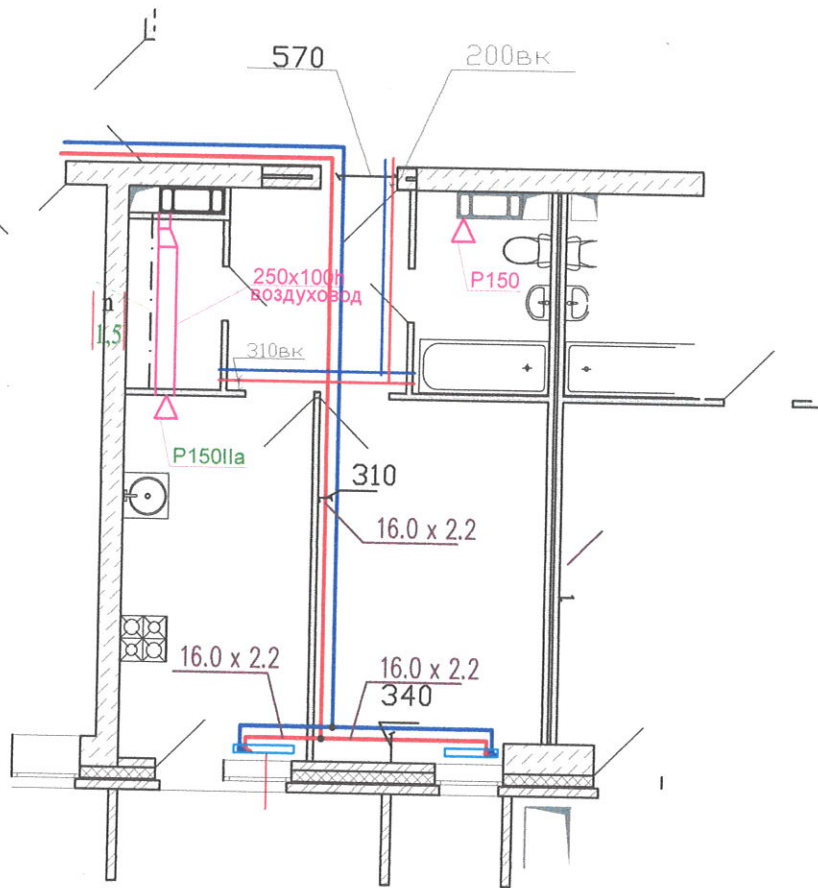

Подпись и дата

Взам. # д.э.б.л.

Взам. инв. #

Инв. # подписи

Многоквартирный жилой дом ул. Лавокина 7

Схема разводки отопления
и водопровода
для уточнения
звонить 89370857750

Стадия	Масса	Масштаб
И		
Лист		Листов

Квартира 358

Изм	Кол	Лист	Док	Подпись	Дата
Разраб.				<i>Крыков</i>	
Пров.				<i>Крыков</i>	
Т.контр.					
Н.контр.					
Утв.					

Перв. примен.

Справ. #

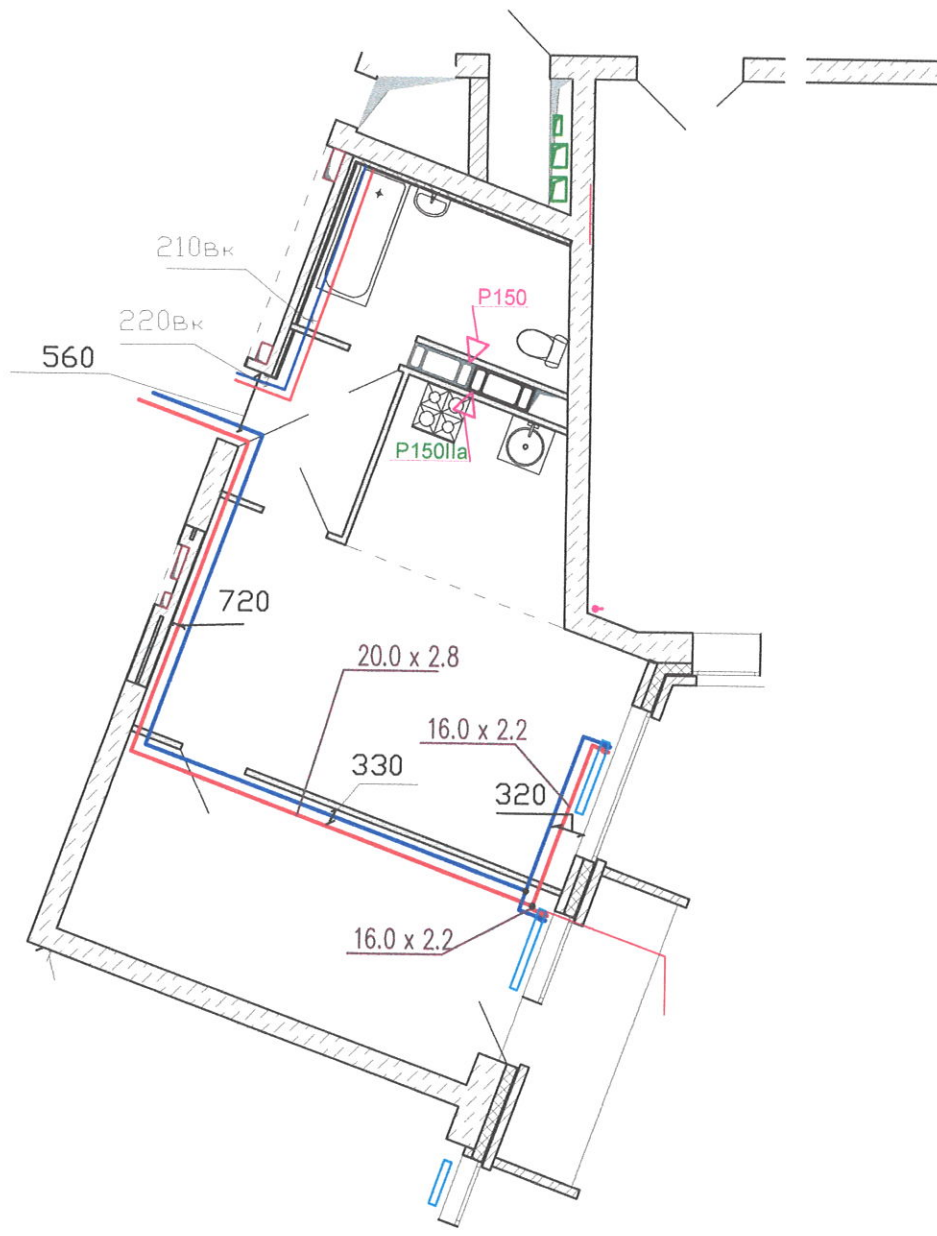

Подпись и дата

Взам.# дубл.

Взам.инв.#

Инв. # подписи

Многоквартирный жилой дом ул.Лавокина 7

Схема разводки отопления и водопровода для уточнения звонить 89370857750

И				
Лист	Листов			

Изм	Кол	Лист	Док	Подпись	Дата
Разраб.				<i>Иванов ИИ</i>	
Пров.				<i>Петров ПП</i>	
Т.КОНТР.					
Н.КОНТР.					
УТВ.					

Квартира 359

Перв. примен.

Справ. #

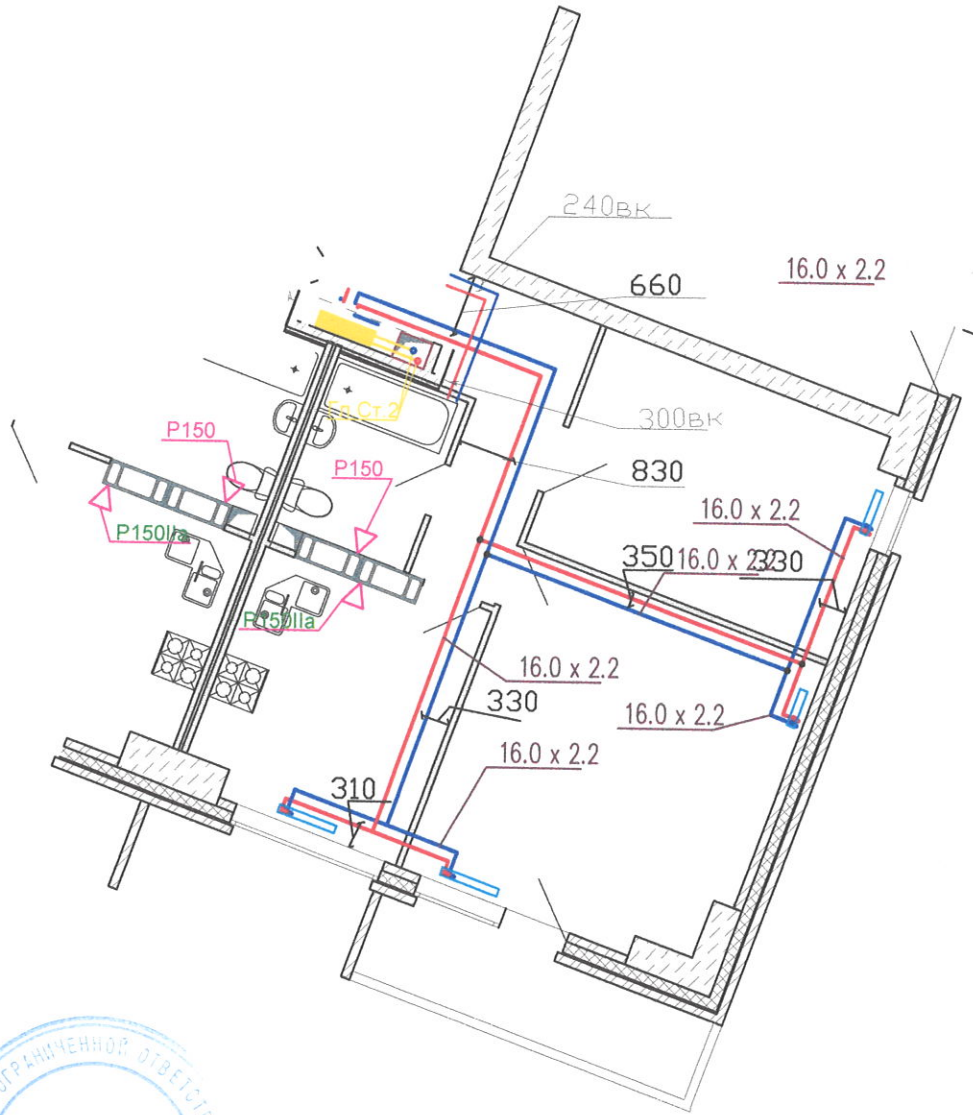

Подпись и дата

Взам. # дубл.

Взам. инв. #

Инв. # подпись и дата

Многоквартирный жилой дом ул. Лавокина 7

Схема разводки отопления
и водопровода
для уточнения
звонить 89370857750

Стадия	Масса	Масштаб
И		
Лист		Листов

Изм	Кол	Лист	Док	Подпись	Дата
Разраб.				<i>Кривош</i>	
Пров.				<i>Полудев</i>	
Т.КОНТР.					
Н.КОНТР.					
УТВ.					

Квартира 360

Перв. примен.

Спров. #

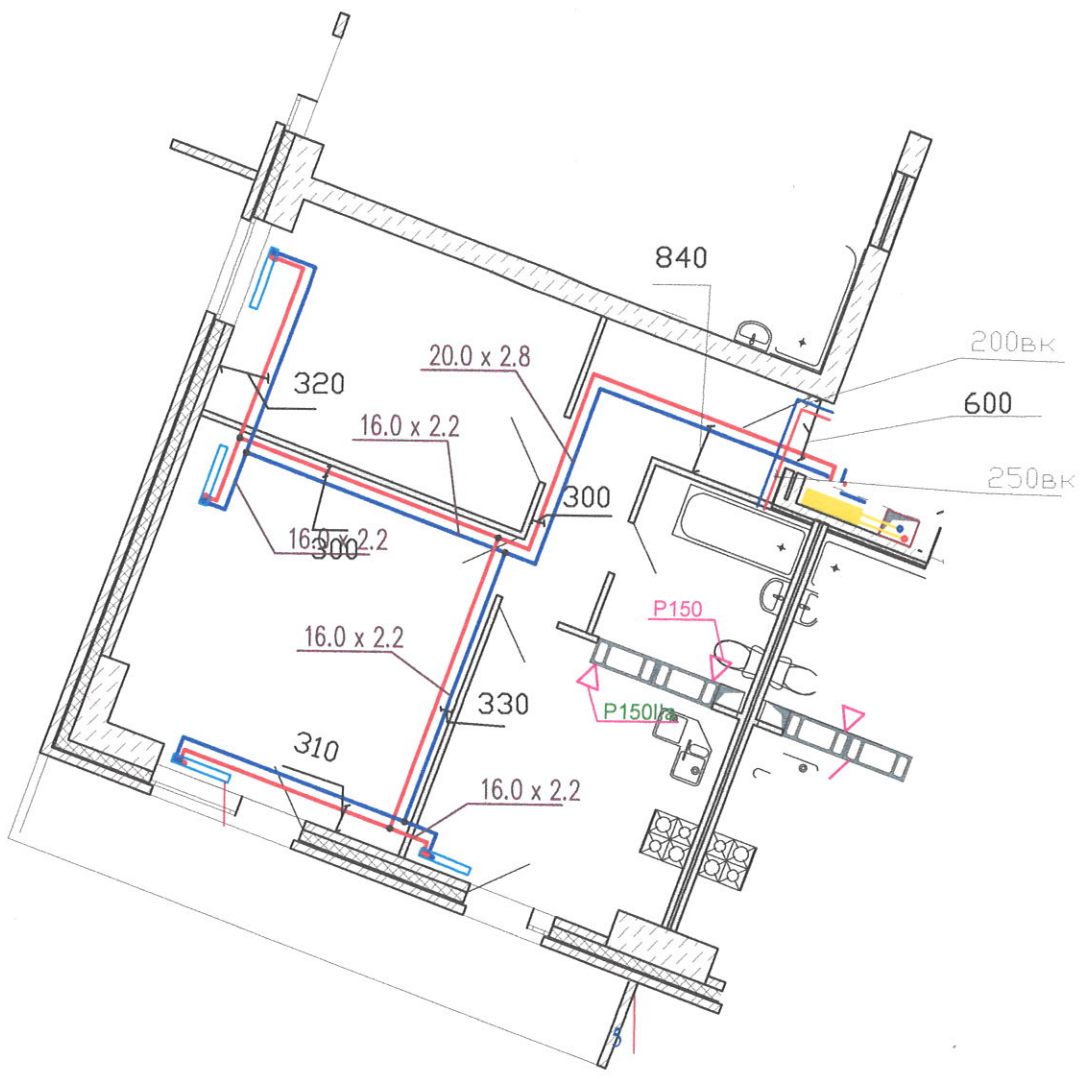

Подпись и дата

Взам. # дубл.

Взам. инв. #

Инв. # подписи

Изм	Кол	Лист	Док	Подпись	Дата
Разраб.				<i>Крыков И.И.</i>	
Пров.				<i>Крыков И.И.</i>	
Т.контр.					
Н.контр.					
Утв.					

Многоквартирный жилой дом ул.Лавокина 7

Схема разводки отопления и водопровода для уточнения звонить 89370857750

И	Лист	Листов

Квартира 361

Перв. примен.

Справ. #

Подпись и дата

Взам. # д.з.б.л.

Взаминв. #

Подпись и дата

Инв. # подписи

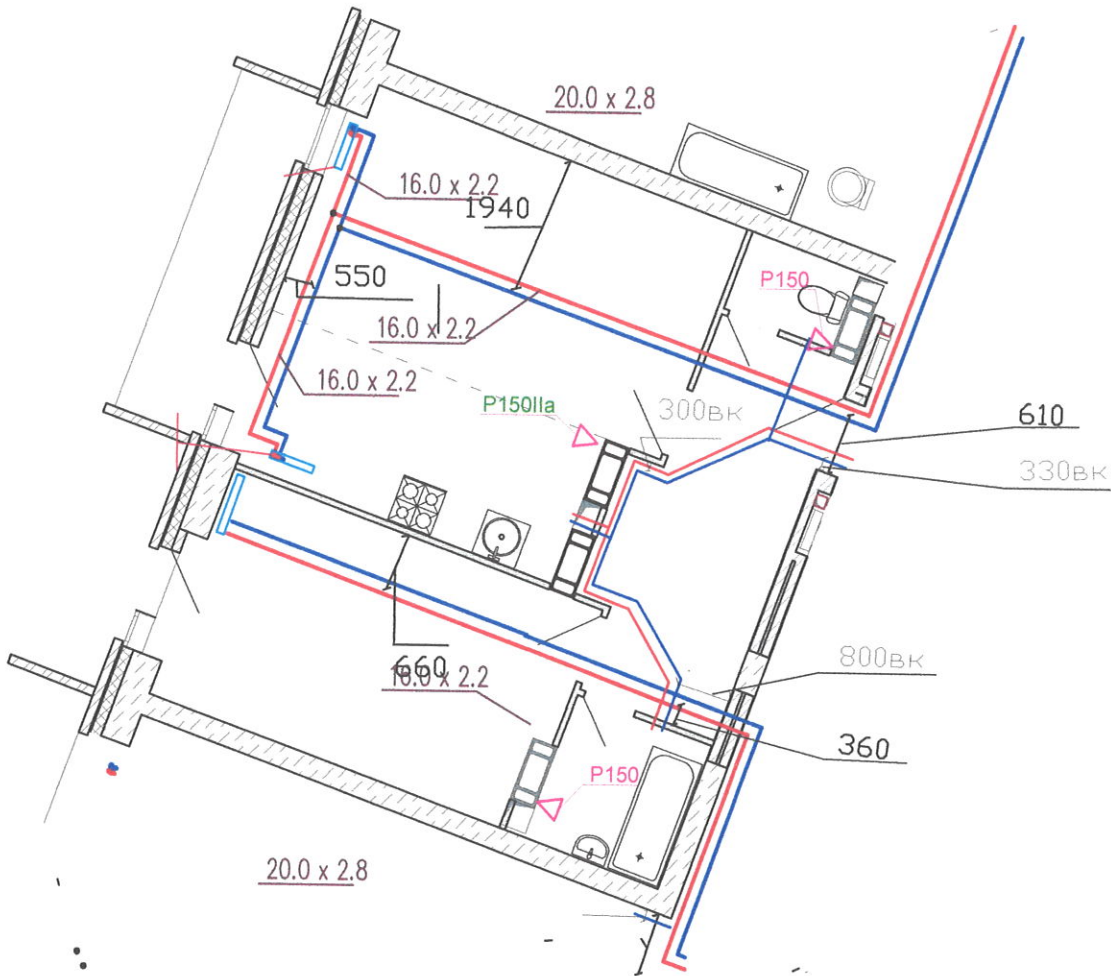

Многоквартирный жилой дом ул.Лавокина 7

Схема разводки отопления и водопровода для уточнения звонить 89370857750

И	Лист	Листов

Квартира 362

Изм	Кол	Лист	Док	Подпись	Дата
Разраб.		Крыжов	СРМ	[Signature]	
Пров.		Полухин		[Signature]	
Т.контр.					
Н.контр.					
Утв.					

Перв. примен.

Справ. #

Подпись и дата

Взам. # дубл.

Взам. инв. #

Инв. # подписи

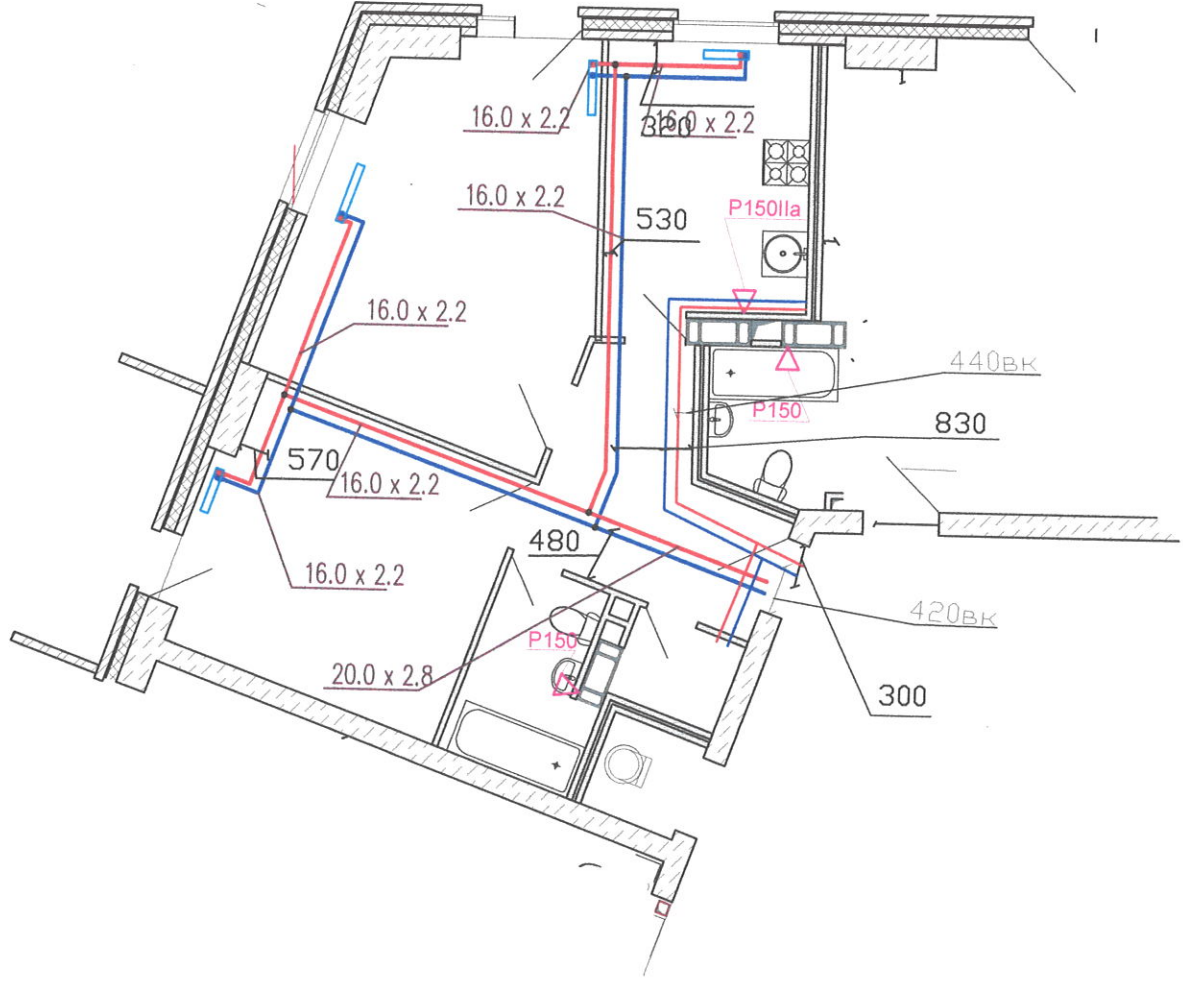

Многоквартирный жилой дом ул.Лавокина 7

Схема разводки отопления и водопровода для уточнения звонить 89370857750

Стадия	Масса	Масштаб
И		
Лист	Листов	

Квартира 363

Изм	Кол	Лист	Док	Подпись	Дата
Разраб.		Крыков ИИ		<i>[Signature]</i>	
Пров.		Крыков ИИ		<i>[Signature]</i>	
Т.КОНТР.					
Н.КОНТР.					
УТВ.					

Перв. примен.

Спров. #

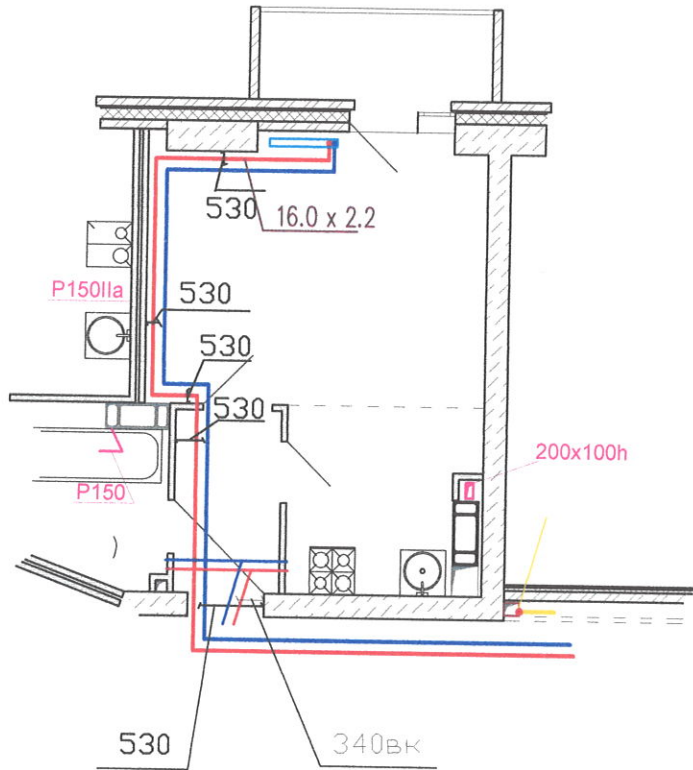

Взам. # д.э.б.л.	Подпись и дата				
Взам. инв. #					
Инв. #	Подпись и дата				
Изм.	Кол.	Лист	Док.	Подпись	Дата
Разраб.				<i>Крылов ИИ</i>	
Пров.				<i>Розин</i>	
Т.контр.					
Н.контр.					
Утв.					

Многоквартирный жилой дом ул.Лавокина 7

Схема разводки отопления и водопровода для уточнения звонить 89370857750

Стадия	Масса	Масштаб
И		
Лист	Листов	

Квартира 364

Перв. примен.

Справ. #

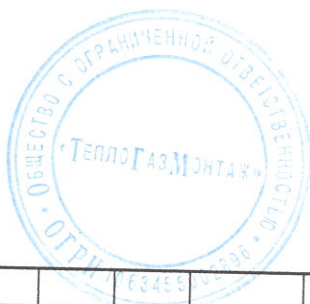
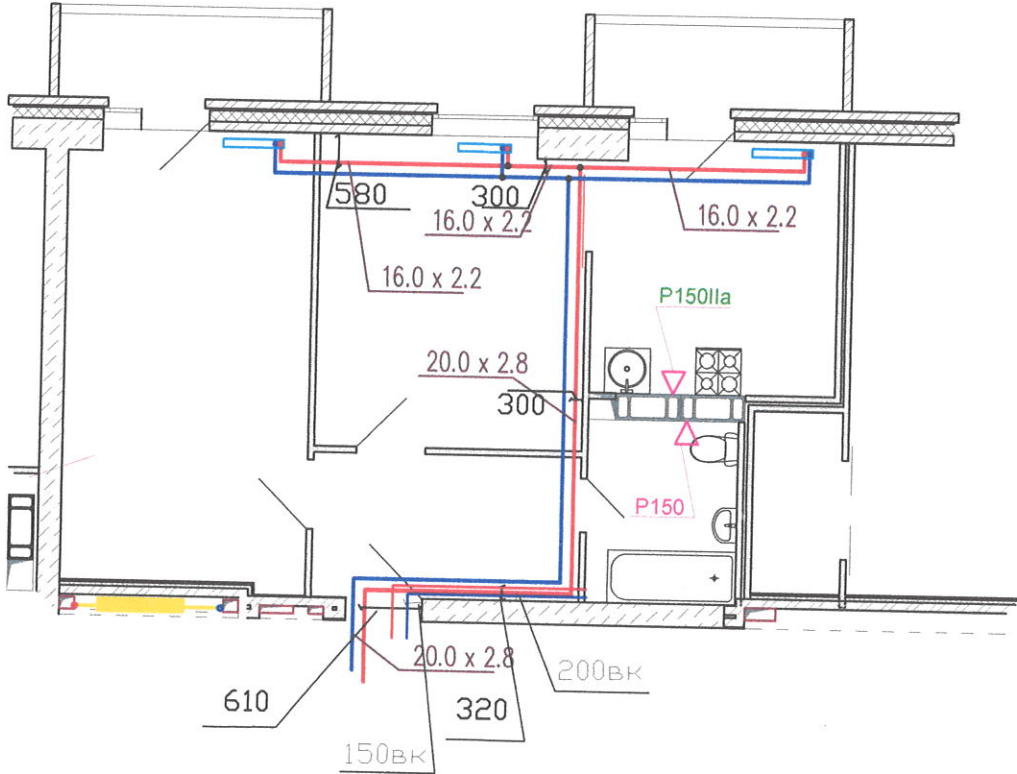

Подпись и дата

Взам.# дубл.

Взам.инв.#

Инв. # подписи

Изм	Кол	Лист	Док	Подпись	Дата
Разраб.				<i>Красов ИИ</i>	
Пров.				<i>Курочкин</i>	
Т.КОНТР.					
Н.КОНТР.					
УТВ.					

Многоквартирный жилой дом ул.Лавокина 7

Схема разводки отопления и водопровода для уточнения звонить 89370857750

Стадия	Масса	Масштаб
И		
Лист	Листов	

Квартира 365

Перв. примен.

Справ. #

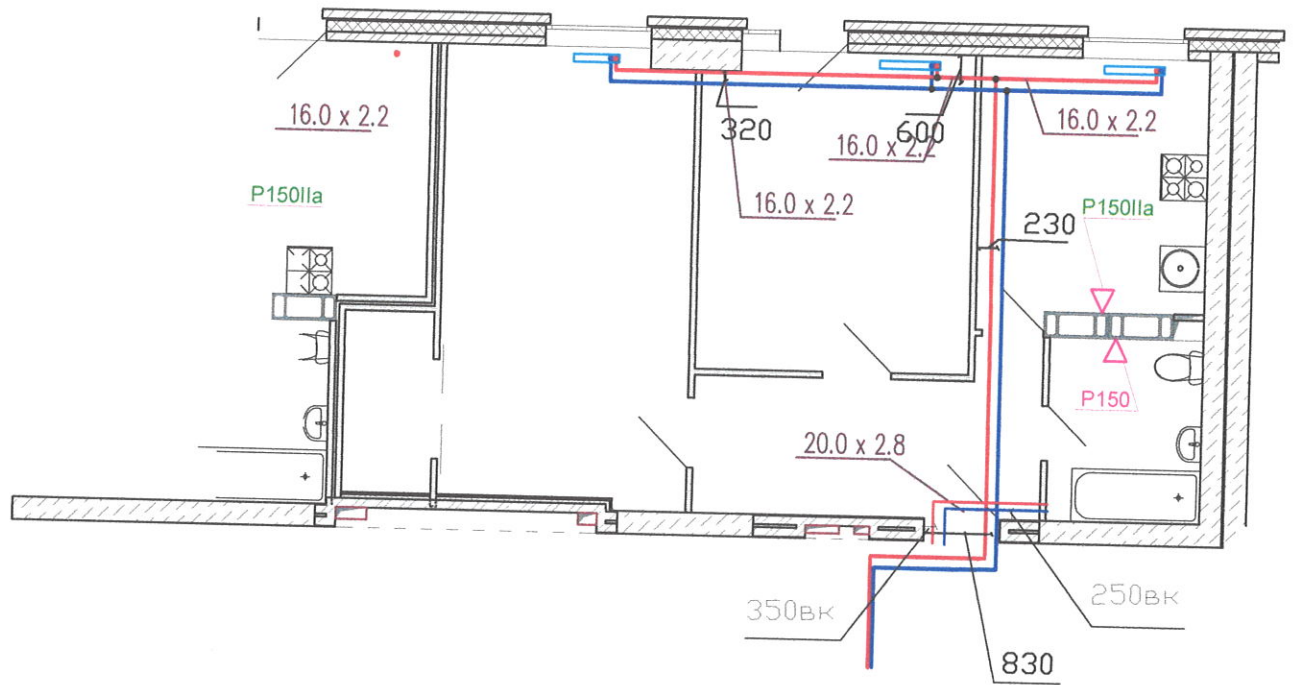

Подпись и дата

Взам. # дубл.

Взам. инв. #

Инв. # подписи

Многоквартирный жилой дом ул. Лавокина 7

Схема разводки отопления
и водопровода
для уточнения
звонить 898370857750

Стадия	Масса	Масштаб
И		
Лист	Листов	

Изм	Кол	Лист	Док	Подпись	Дата
Разраб.				<i>Иванов И.И.</i>	
Пров.				<i>Васильев С.С.</i>	
Т.КОНТР.					
Н.КОНТР.					
УТВ.					

Квартира 366

Перв. примен.

Спров. #

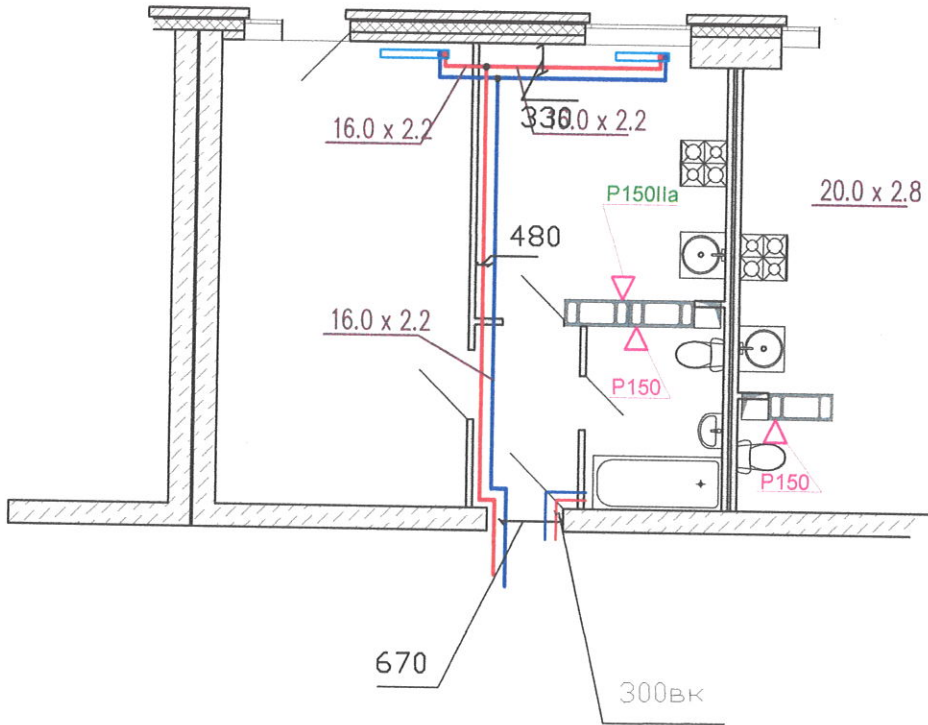

Подпись и дата

Взам.# дубл.

Взам.инв.#

Инв. # подпись

Многоквартирный жилой дом ул.Лавокина 7

Схема разводки отопления
и водопровода
для уточнения
звонить 89370857750

Стадия	Масса	Масштаб
И		
Лист		Листов

Квартира 367

Изм	Кол	Лист	Док	Подпись	Дата
Разраб.				<i>Кривош УИ</i>	
Пров.				<i>Петров</i>	
Т.КОНТР.					
Н.КОНТР.					
УТВ.					

Спров. # _____ Перв. примен. _____

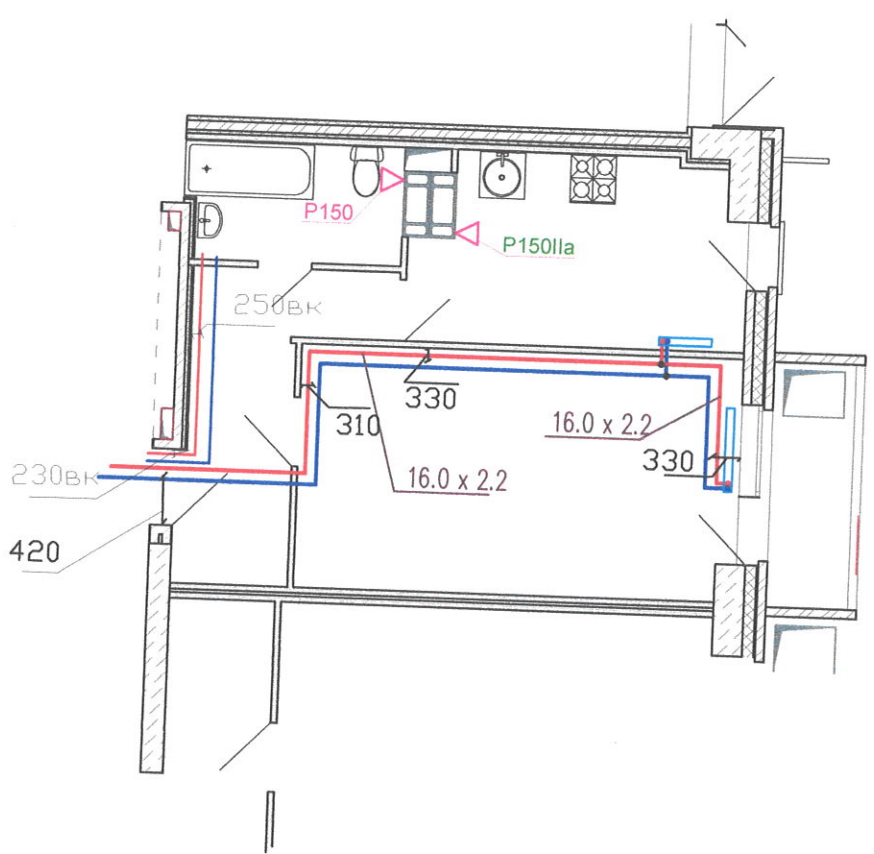

Взам. # дубл.	Подпись и дата				
Взам. инв. #					
Инв. #	Подпись и дата				
Изм.	Кол.	Лист	Док.	Подпись	Дата
Разраб.				<i>Крылов ОИ</i>	
Пров.				<i>Резево</i>	
Т.контр.					
Н.контр.					
Утв.					

Многоквартирный жилой дом ул. Лавокина 7

Схема разводки отопления и водопровода для уточнения звонить 89370857750

Стадия	Масса	Масштаб
И		
Лист	Листов	

Квартира 369

Перв. примен.

Спров. #

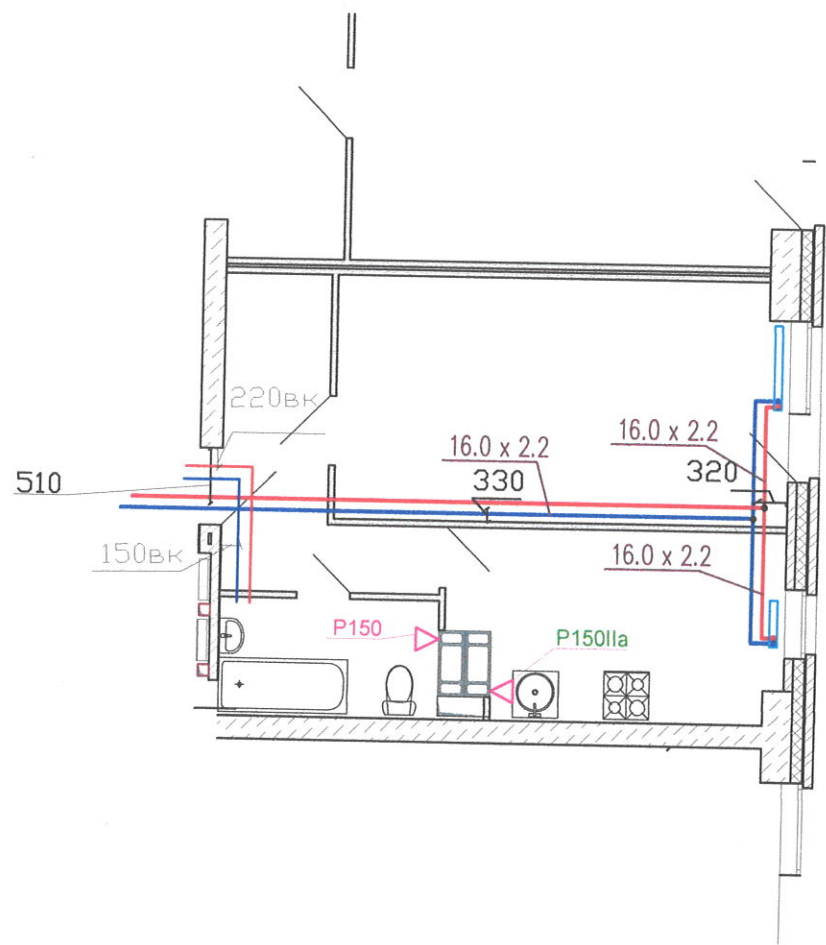

Подпись и дата

Взам. # дубл.

Взам. инв. #

Подпись и дата

Инв. #

Многоквартирный жилой дом ул. Лавокина 7

Схема разводки отопления и водопровода для уточнения звонить 89370857750

Стдия	Масса	Масштаб
И		
Лист	Листов	

Квартира 370

Изм	Кол	Лист	Док	Подпись	Дата
Разраб.				<i>Крюков ИИ</i>	
Пров.				<i>Колесов</i>	
Т.КОНТР.					
Н.КОНТР.					
УТВ.					

Перв. примен.

Справ. #

Подпись и дата

Взам. # дубл.

Взам. инв. #

Инв. # подписи

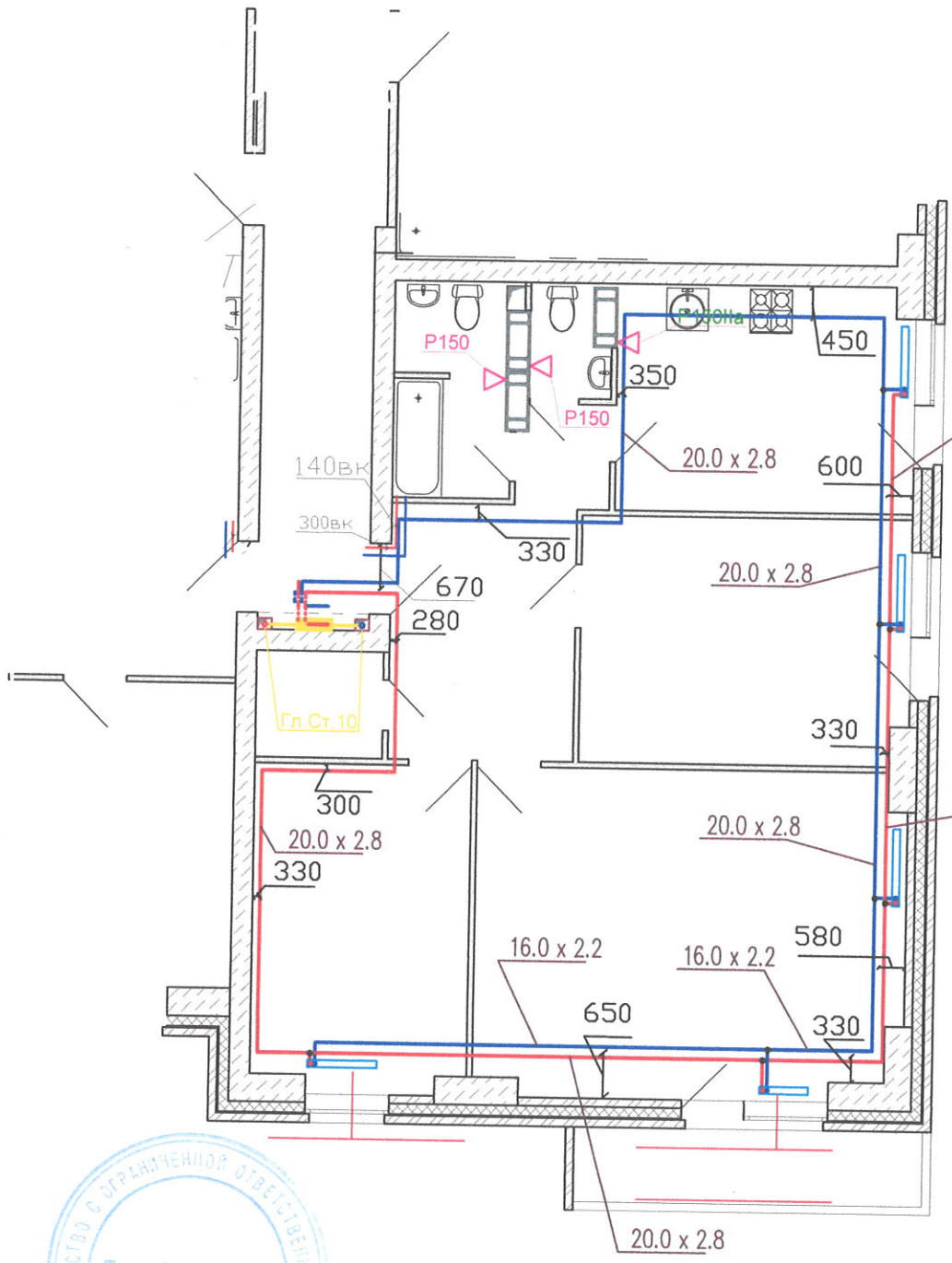

Многоквартирный жилой дом ул. Лавокина 7

Схема разводки отопления и водопровода для уточнения звонить 89370857750

И	Лист	Листов

Квартира 371

Изм	Кол	Лист	Док	Подпись	Дата
Разраб.				<i>Крыков ИИ</i>	
Пров.				<i>Курганов</i>	
Т.КОНТР.					
Н.КОНТР.					
УТВ.					

Перв. примен.

Спров. #

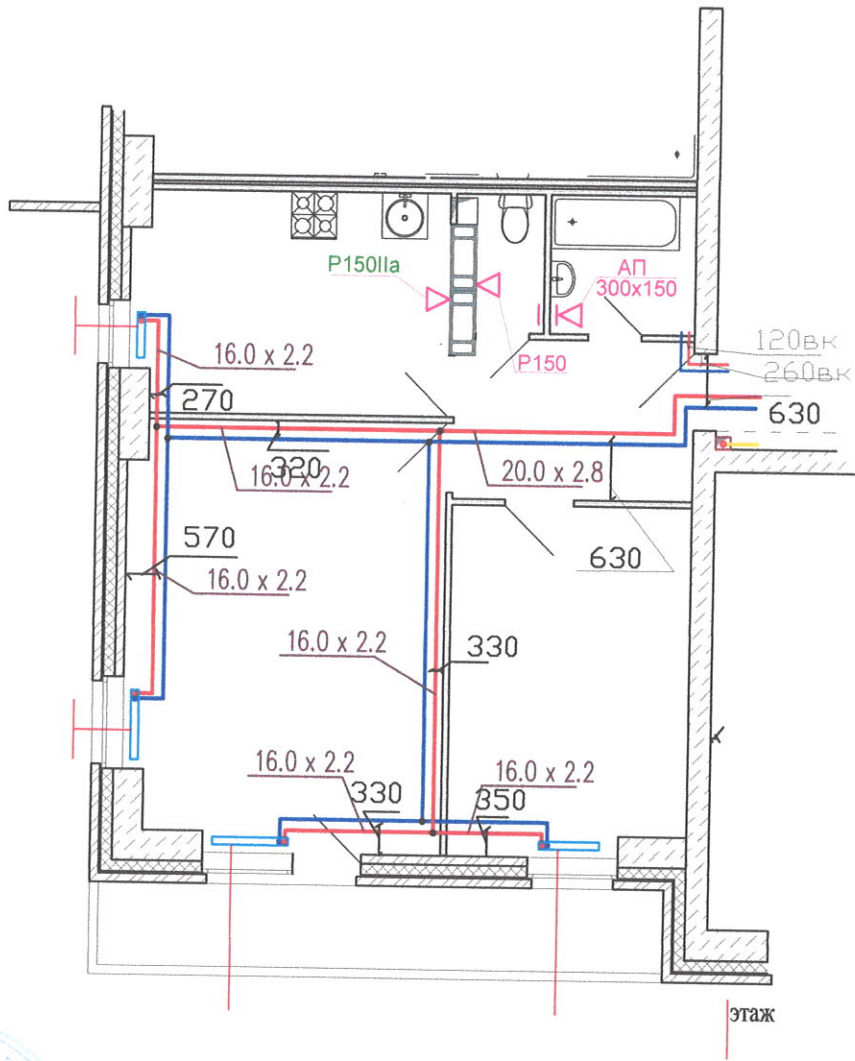

Подпись и дата

Взам. # дубл.

Взам. инв. #

Инв. # подписи

Многоквартирный жилой дом ул. Лавокина 7

Схема разводки отопления и водопровода для уточнения звонить 89370857750

Стадия Масса Масштаб

И

Лист Листов

Квартира 372

Изм Кол Лист Док Подпись Дата

Разраб. Косов ИИ

Пров. Петров

Т.КОНТР.

Н.КОНТР.

УТВ.

Перв. примен.

Спров. #

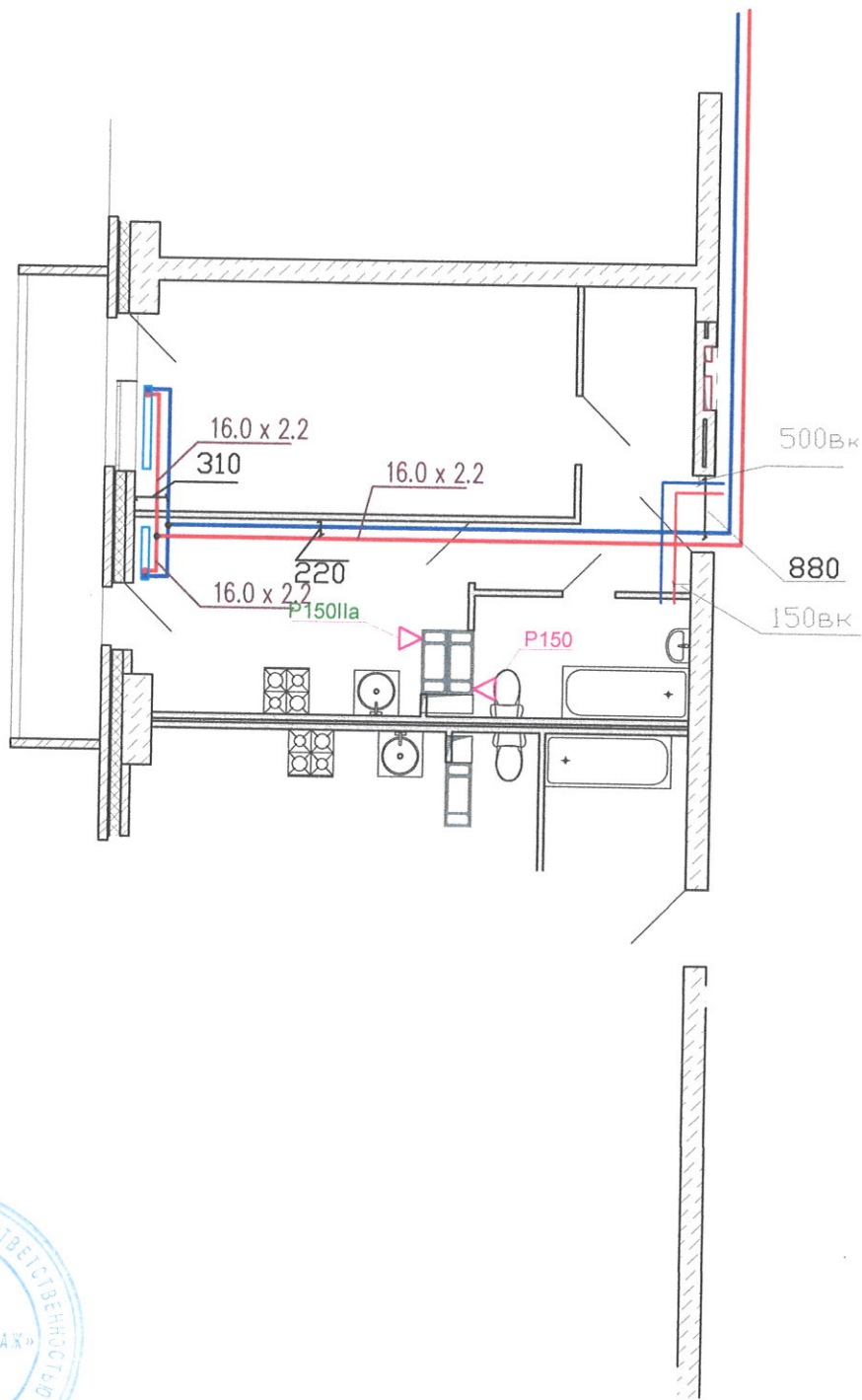

Подпись и дата

Взам. # дубл.

Взам. инв. #

Подпись и дата

Инв. # подписи

Многоквартирный жилой дом ул. Лавокина 7

Схема разводки отопления
и водопровода
для уточнения
звонить 89370857750

Стдия	Масса	Масштаб
И		
Лист	Листов	

Квартира 373

Изм	Кол	Лист	Док	Подпись	Дата
Разраб.				<i>Ириков ЧИ</i>	
Пров.				<i>Козлова</i>	
Т.КОНТР.					
Н.КОНТР.					
УТВ.					

Перв. примен.

Справ. #

Подпись и дата

Взам. # дубл.

Взам. инв. #

Инв. # подпись и дата

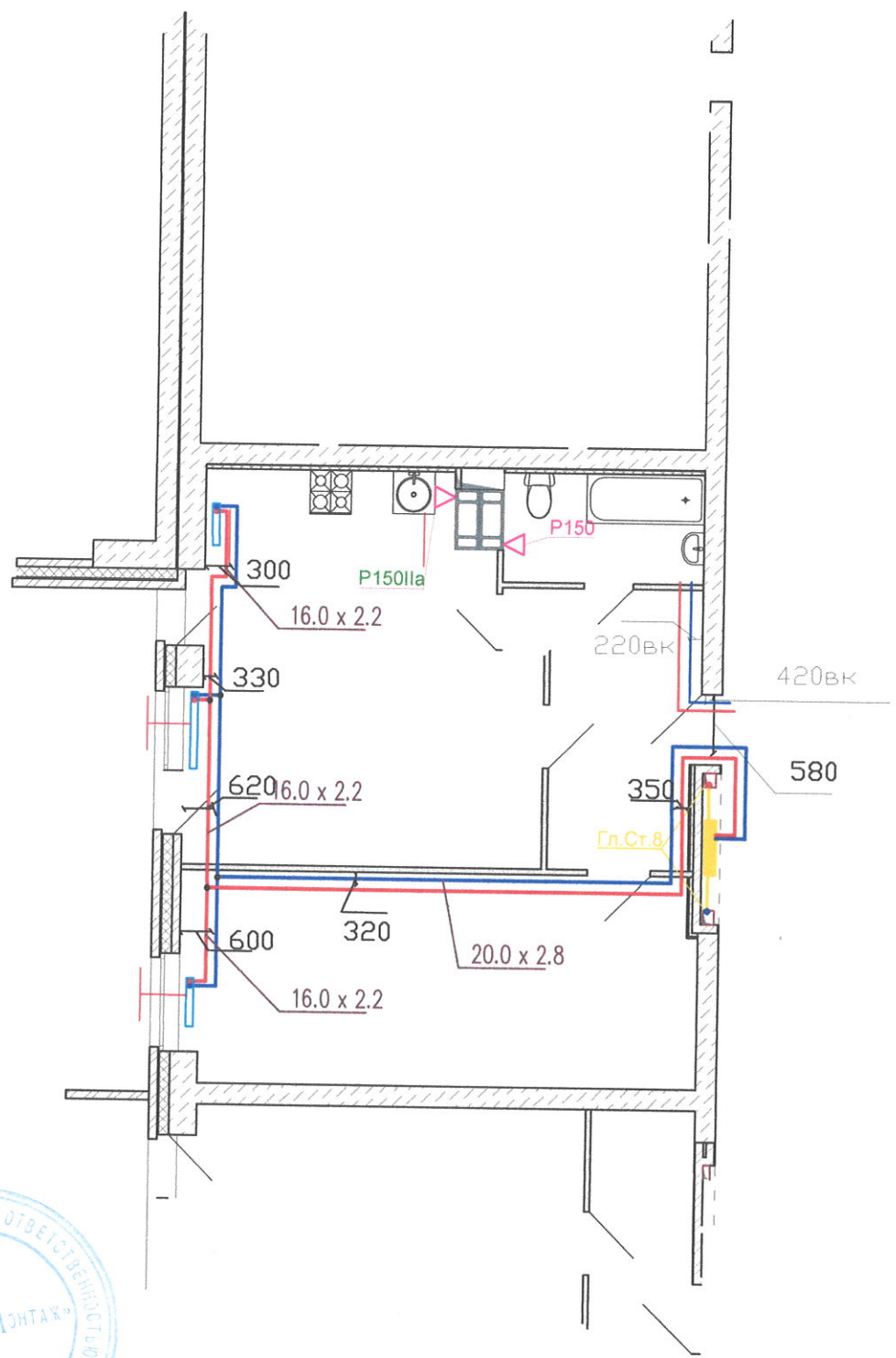

Многоквартирный жилой дом ул. Лавокина 7

Схема разводки отопления
и водопровода
для уточнения
звонить 89370857750

Стадия	Масса	Масштаб
И		
Лист	Листов	

Квартира 374

Изм	Кол	Лист	Док	Подпись	Дата
Разраб.				<i>Крылов ИИ</i>	
Пров.				<i>Крылов ИИ</i>	
Т.контр.					
Н.контр.					
Утв.					

Справ. # _____
Перв. примен. _____

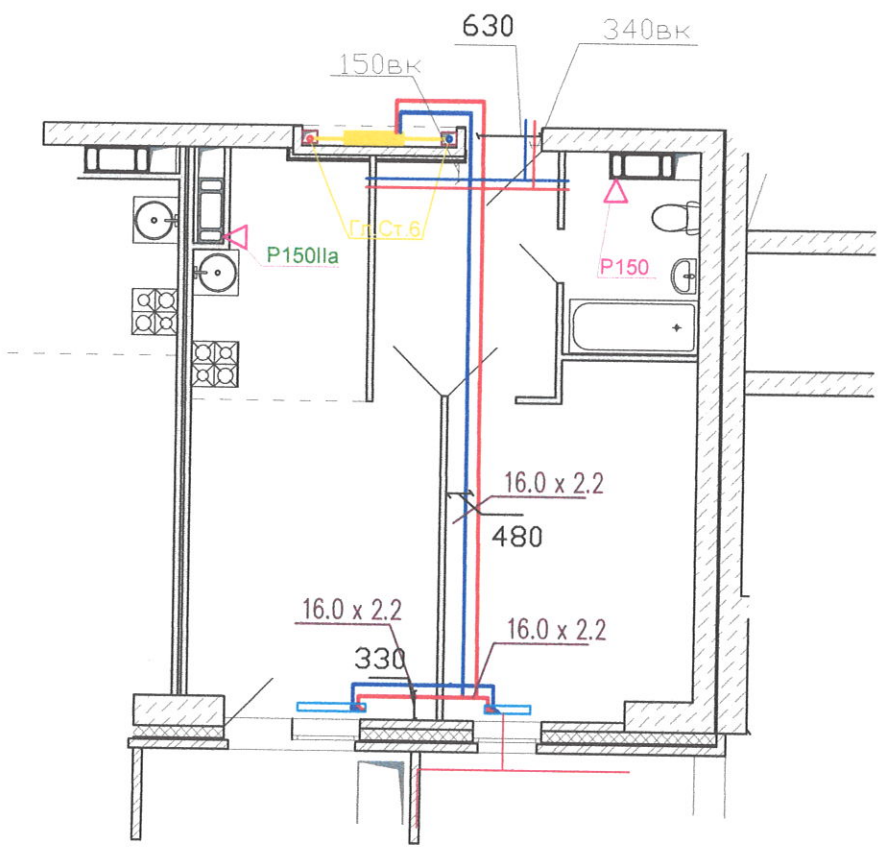

Подпись и дата

Взам. # дубл.

Взаминв. #

Инв. # подпись и дата

Многоквартирный жилой дом ул. Лавокина 7

Схема разводки отопления
и водопровода
для уточнения
звонить 89370857750

И	Лист	Листов

Изм	Кол	Лист	Док	Подпись	Дата
Разраб.				<i>Крылов</i>	
Пров.				<i>Крылов</i>	
Т.КОНТР.					
Н.КОНТР.					
УТВ.					

Квартира 375

Справ. # _____
Перв. примен. _____

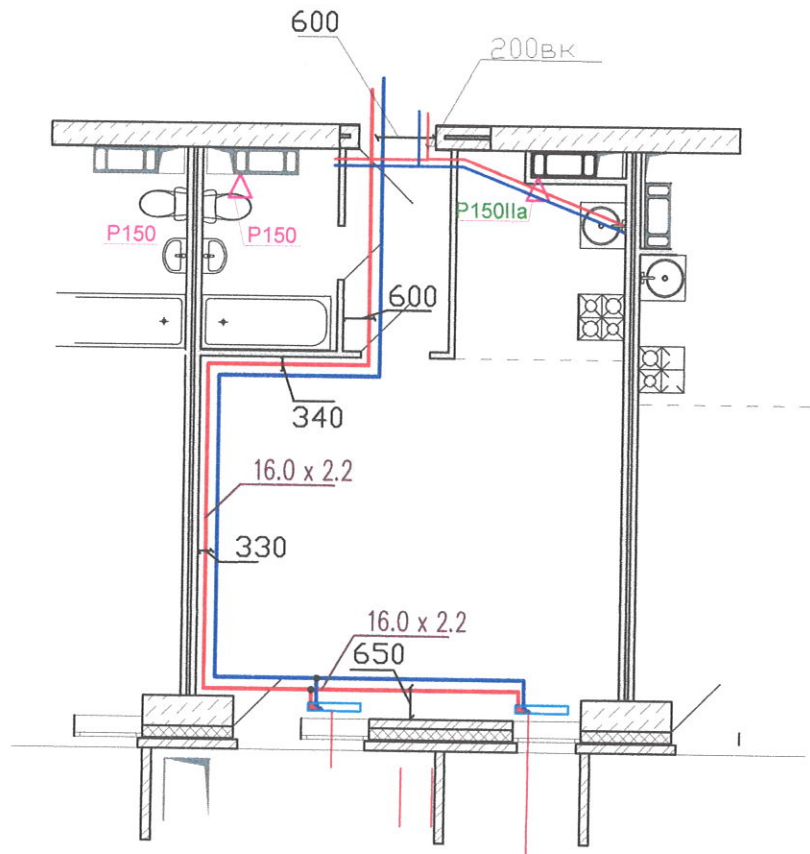

Инв. #	Подпись	Дата
Н.контр.		
Утв.		
Т.контр.		
Пров.	<i>Результ</i>	
Разраб.	<i>Крылов ИИ</i>	
Изм	Кол	Лист
	Док	Подпись
	Дата	

Многоквартирный жилой дом ул.Лавокина 7

Схема разводки отопления
и водопровода
для уточнения
звонить 89370857750

Стадия	Масса	Масштаб
И		
Лист	Листов	

Квартира 376

Перв. примен.

Справ. #

Подпись и дата

Взам. # д.з.б.л.

Взам. инв. #

Инв. # подписи

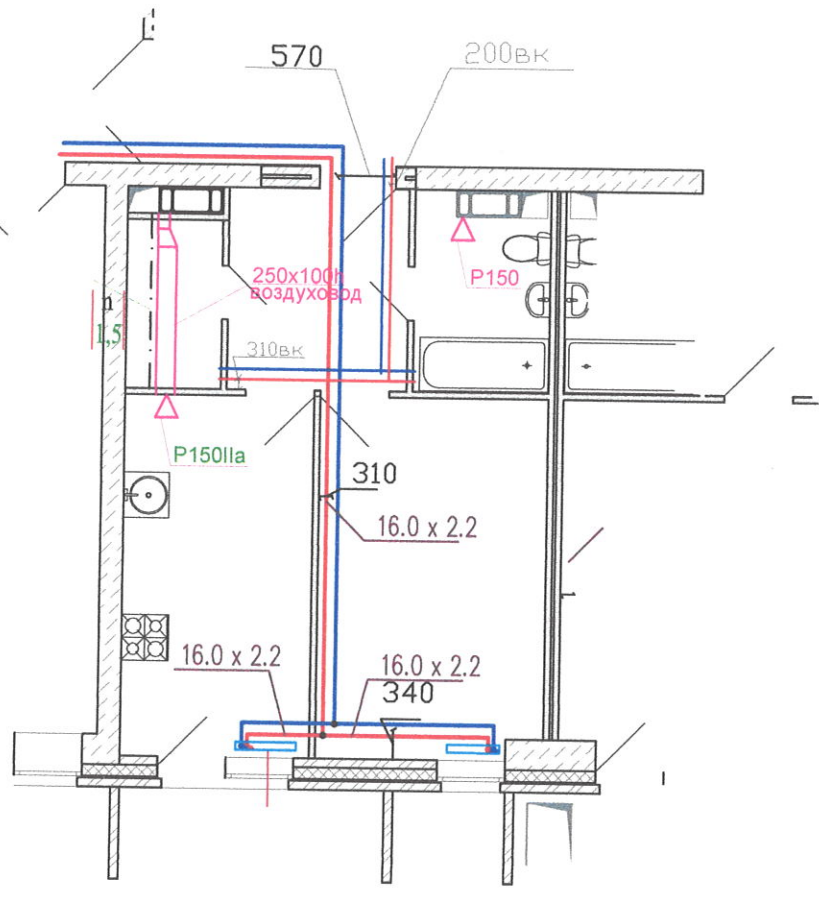

Многоквартирный жилой дом ул. Лавокина 7

Схема разводки отопления и водопровода для уточнения звонить 89370857750

Стдия	Масса	Масштаб
И		
Лист	Листов	

Изм	Кол	Лист	Док	Подпись	Дата
Разраб.				Крылов СИ	
Пров.				Резун	
Т.контр.					
Н.контр.					
Утв.					

Квартира 377

Перв. примен.

Справ. #

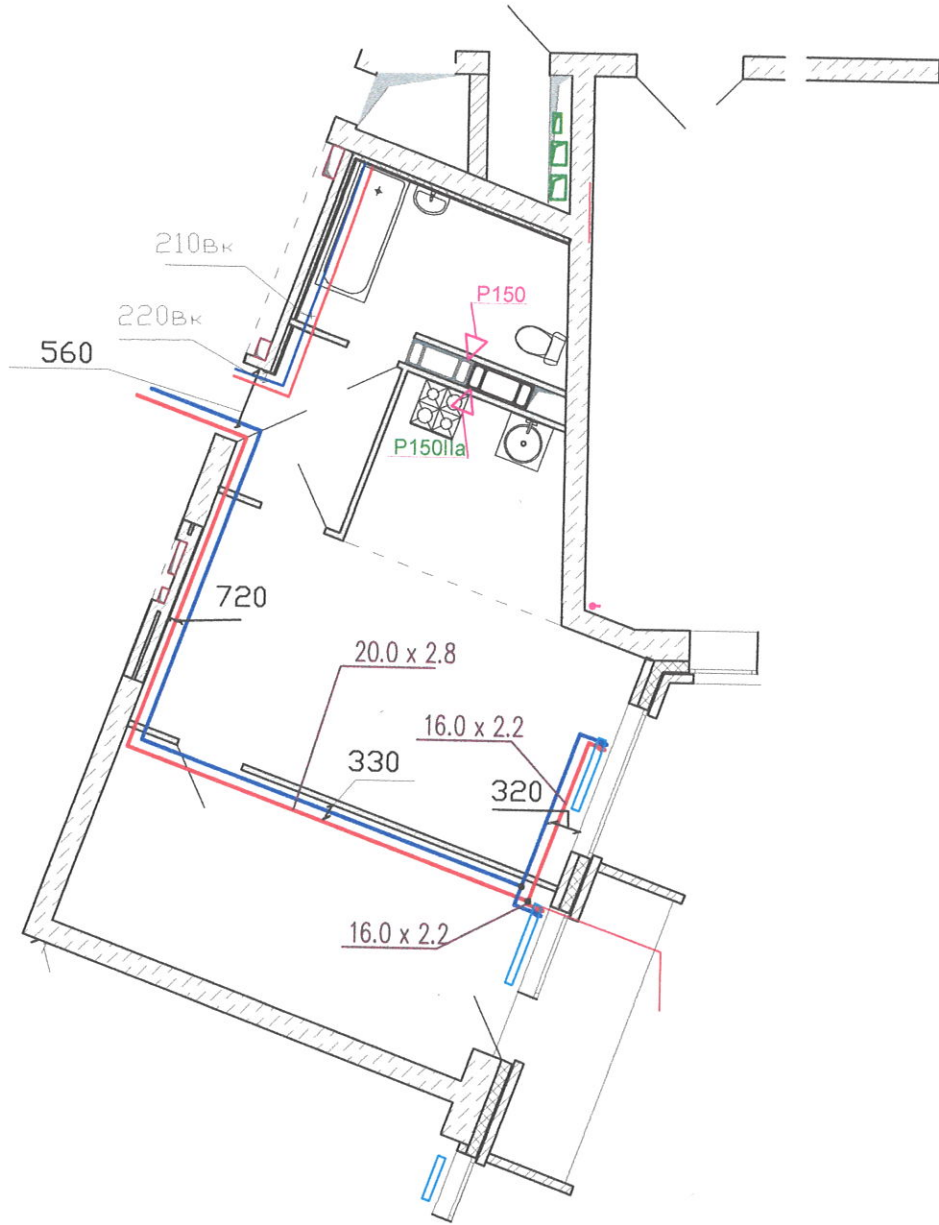

Многоквартирный жилой дом ул.Лавокина 7

Схема разводки отопления и водопровода для уточнения звонить 89370857750

Стадия	Масса	Масштаб
--------	-------	---------

И

Лист

Листов

Квартира 378

Подпись и дата

Взам. # дубл.

Взам. инв. #

Подпись и дата

Инв. # подписи

Изм	Кол	Лист	Док	Подпись	Дата
-----	-----	------	-----	---------	------

Разраб. Кроковичи

Пров. Рогов

Т.контр.

Н.контр.

Утв.

Перв. примен.

Справ. #

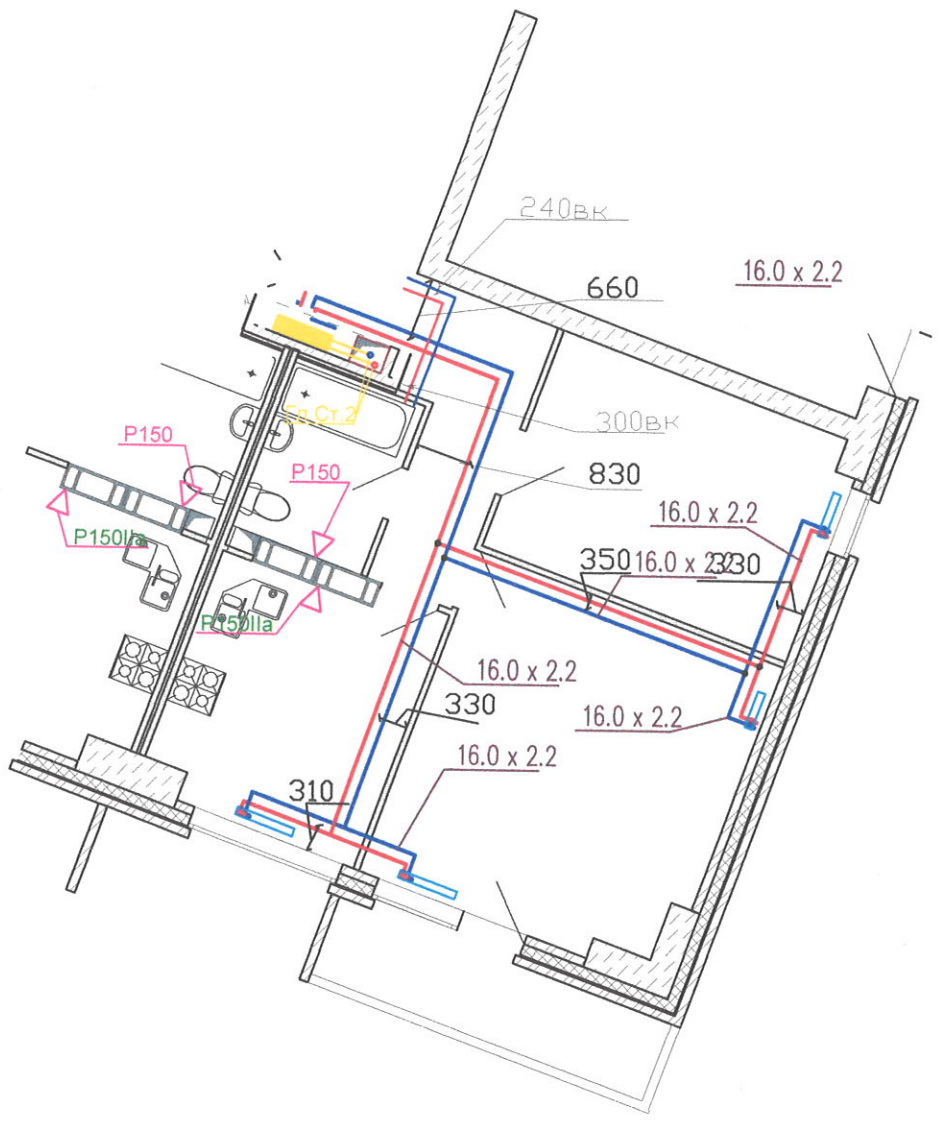

Многоквартирный жилой дом ул.Лавокина 7

Схема разводки отопления
и водопровода
для уточнения
звонить 89370857750

И	Лист	Листов

Квартира 379

Изм.	Кол	Лист	Док	Подпис	Дата
Разраб.				<i>Косов СМ</i>	
Пров.				<i>Рожков</i>	
Т.КОНТР.					
И.КОНТР.					
УТВ.					

Подпись и дата

Взам.#дубл.

Взам.инв.#

И.нв. # подпись

Перв. примен.

Спров. #

Подпись и дата

Взам. # дубл.

Взаминв. #

Инв. # подпись и дата

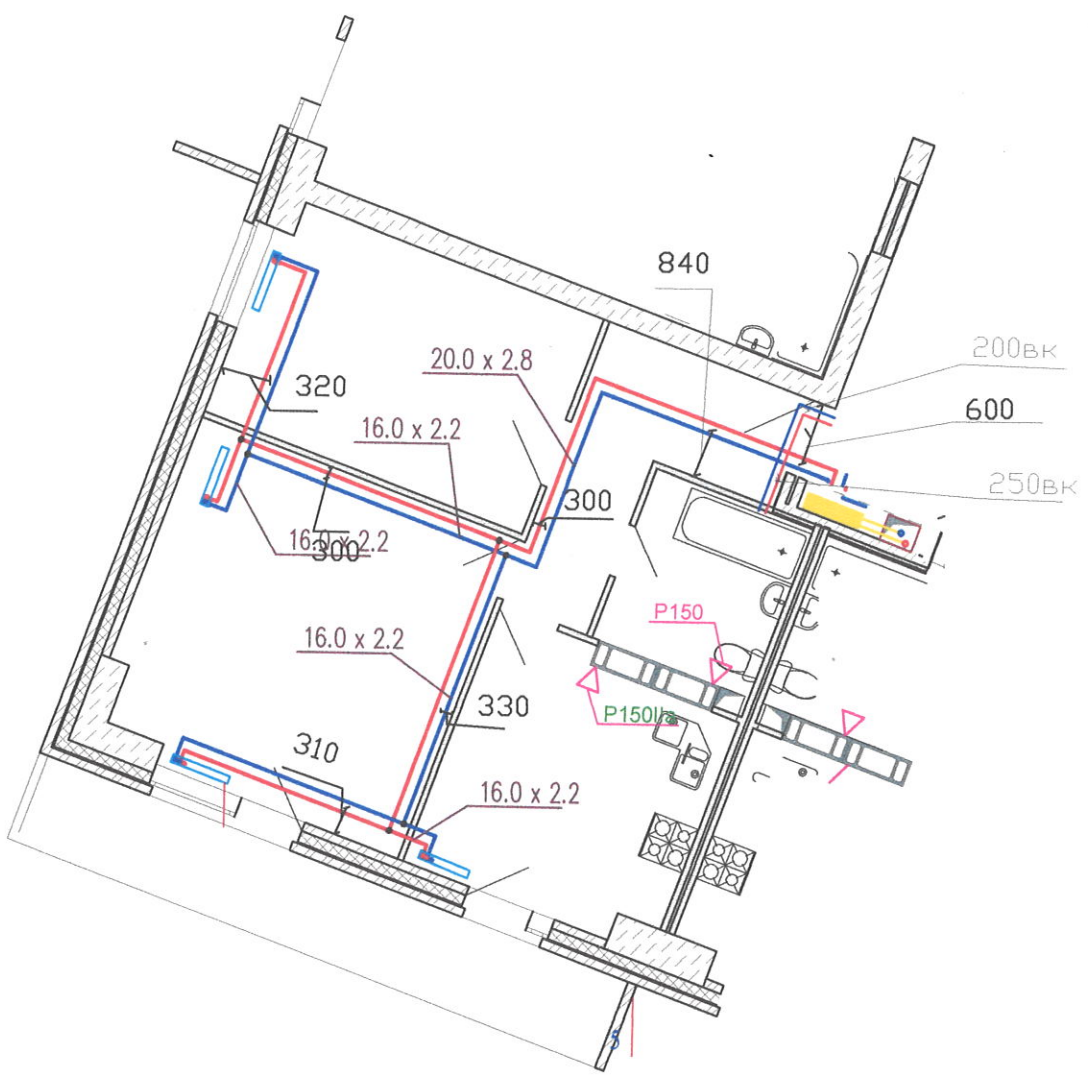

Многоквартирный жилой дом ул.Лавокина 7

Схема разводки отопления и водопровода для уточнения звонить 89370857750

И	Лист	Листов

Изм	Кол	Лист	Док	Подпись	Дата
Разраб.				Крылов СМ	
Пров.				Крылов	
Т.КОНТР.					
Н.КОНТР.					
УТВ.					

Квартира 380

Перв. примен.

Справ. #

Подпись и дата

Взам. # дубл.

Взам. инв. #

Инв. # подписи

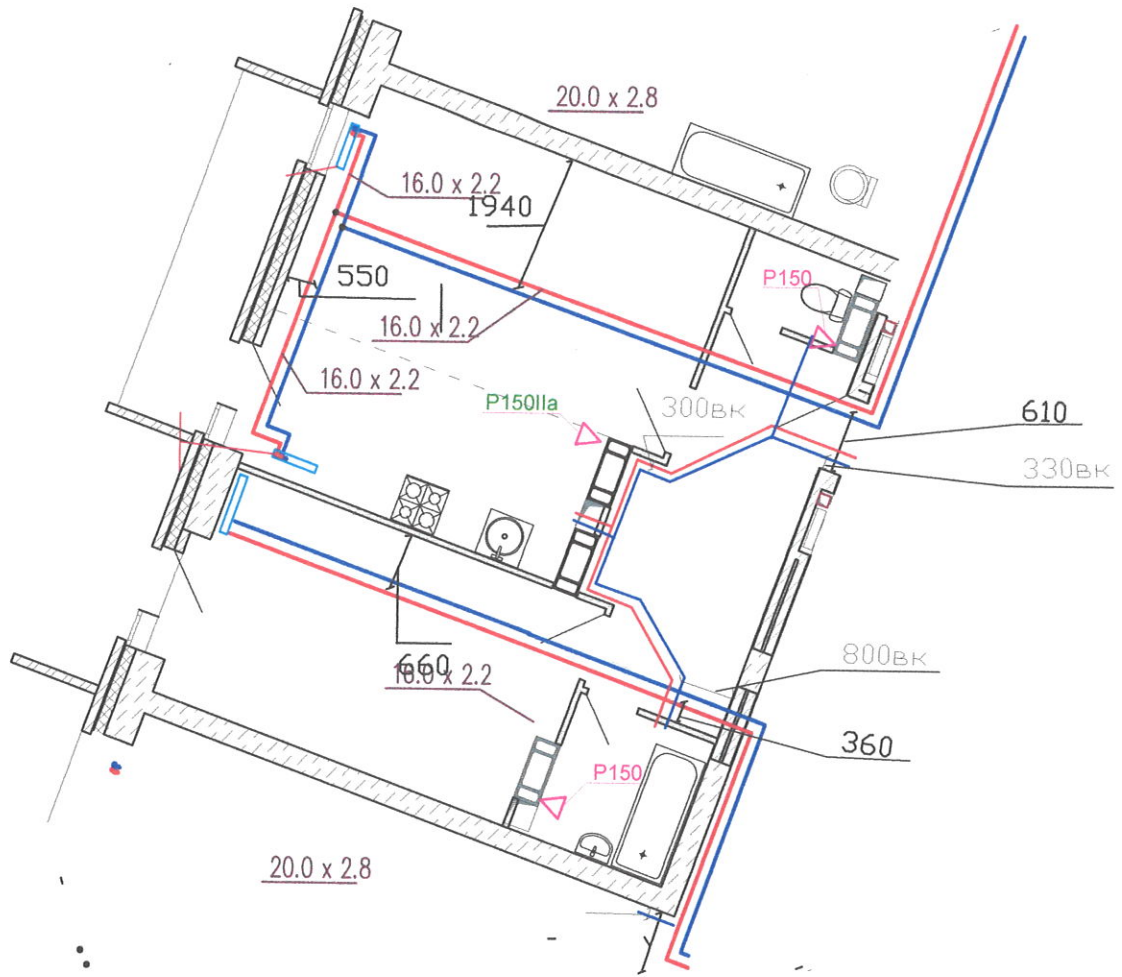

Многоквартирный жилой дом ул.Лавокина 7

Схема разводки отопления и водопровода для уточнения звонить 89370857750

И	Лист	Листов

Изм	Кол	Лист	Док	Подпись	Дата
Разраб.				<i>Корнев</i>	
Пров.				<i>Корнев</i>	
Т.КОНТР.					
Н.КОНТР.					
УТВ.					

Квартира 381

Перв. примен.

Спров. #

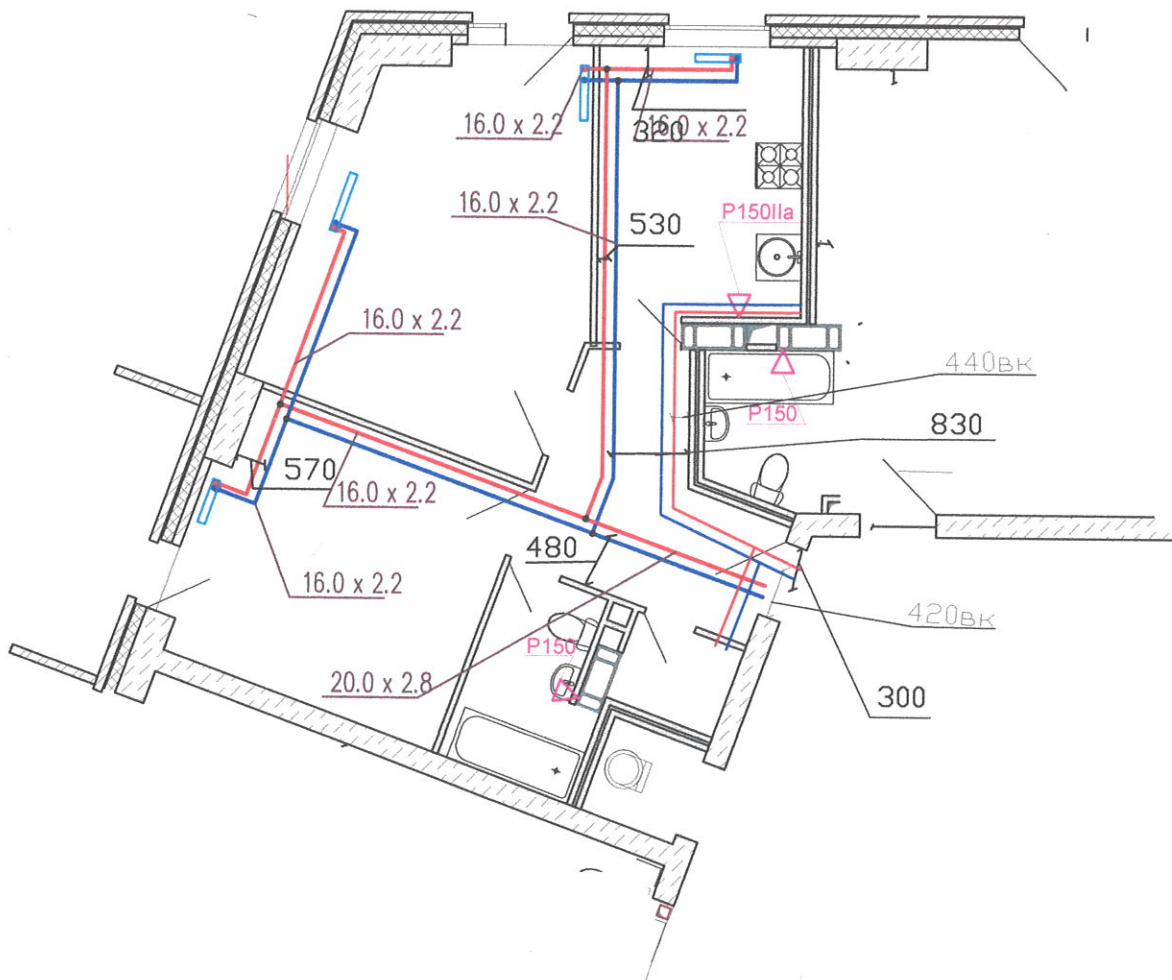

Подпись и дата

Взам.#дубл.

Взам.инв.#

Инв. # подпись

Многоквартирный жилой дом ул.Лавокина 7

Схема разводки отопления
и водопровода
для уточнения
звонить 89370857750

И	Лист	Листов

Квартира 382

Изм.	Кол	Лист	Док	Подпись	Дата
Разраб.				<i>Иванов ИИ</i>	
Пров.				<i>Петров ПП</i>	
Т.КОНТР.					
Н.КОНТР.					
УТВ.					

Перв. примен.

Спров. #

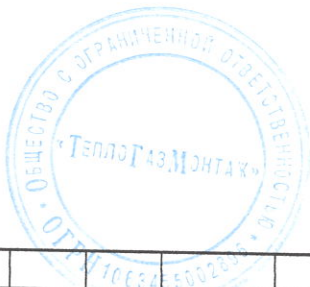
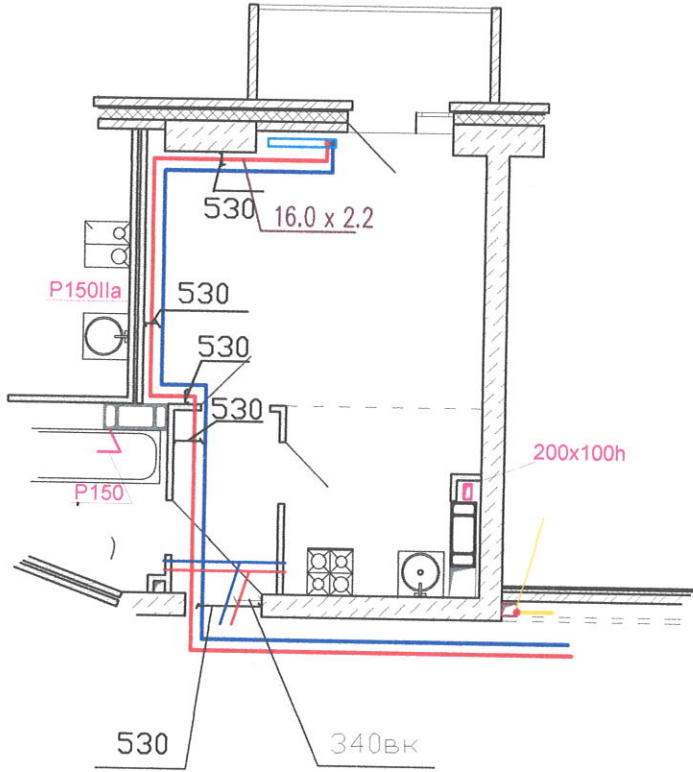

Многоквартирный жилой дом ул.Лавокина 7

Схема разводки отопления и водопровода для уточнения звонить 89370857750

Стадия Масса Масштаб

И

Лист Листов

Квартира 383

Подпись и дата

Взам.#дубл.

Взам.инв.#

Подпись и дата

Инв. # подписи

Изм	Кол	Лист	Док	Подпись	Дата
Разраб.				<i>Красильников</i>	
Пров.				<i>Кудряков</i>	
Т.контр.					
Н.контр.					
Утв.					

Перв. примен.

Спров. #

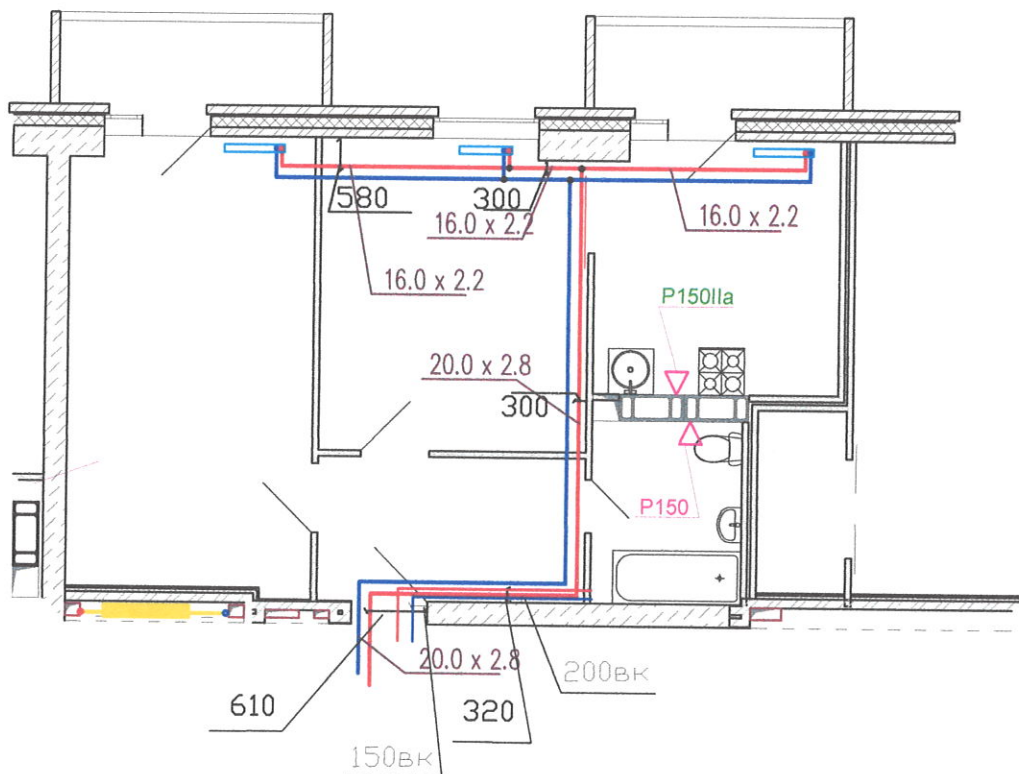

Подпись и дата

Взам. # д.э.бл.

Взам. инв. #

Инв. # подписи

Многоквартирный жилой дом ул. Лавокина 7

Схема разводки отопления и водопровода для уточнения звонить 89370857750

И	Лист	Листов

Изм	Кол	Лист	Док	Подпись	Дата
Разраб.				<i>Крылов ИВ</i>	
Пров.				<i>Полухин</i>	
Т.контр.					
Н.контр.					
Утв.					

Квартира 384

Перв. примен.

Спров. #

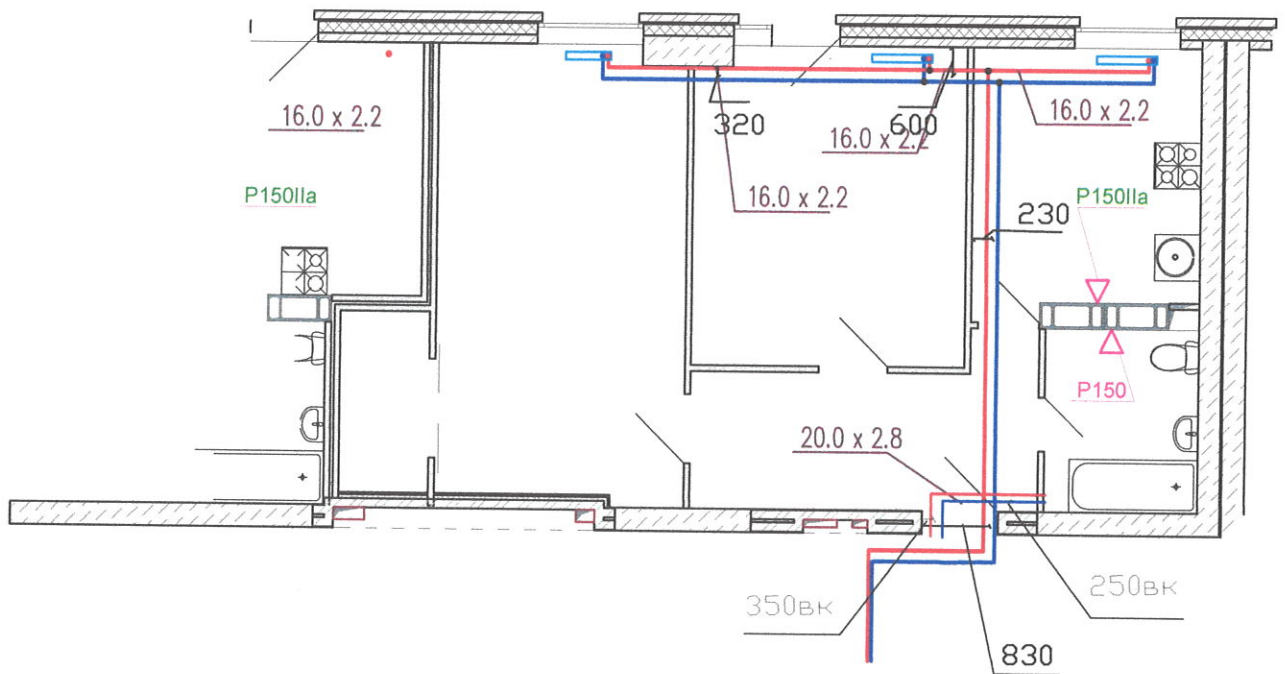

Подпись и дата

Взам. # дубл.

Взам. инв. #

Подпись и дата

Инв. # подписи

Многоквартирный жилой дом ул. Лавокина 7

Схема разводки отопления и водопровода для уточнения звонить 89370857750

И	Стадия	Масса	Масштаб
	Лист	Листов	

Изм	Кол	Лист	Док	Подпись	Дата
Разраб.				<i>Красовичи</i>	
Пров.				<i>Кудряков</i>	
Т.контр.					
Н.контр.					
УТВ.					

Квартира 385

Перв. примен.

Спров. #

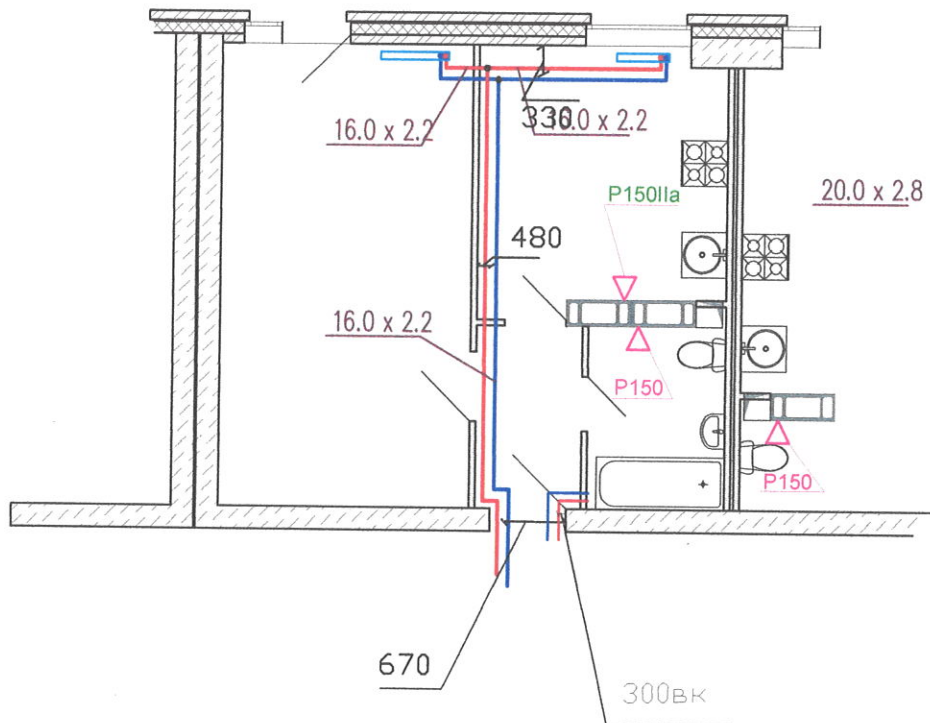

Подпись и дата

Взам. # д.э.бл.

Взам. инв. #

Подпись и дата

Инв. # подписи

Многоквартирный жилой дом ул. Лавокина 7

Схема разводки отопления и водопровода для уточнения звонить 89370857750

Стадия	Масса	Масштаб
И		
Лист	Листов	

Квартира 386

Изм	Кол	Лист	Док	Подпись	Дата
Разраб.				<i>Ирина С. С.</i>	
Пров.				<i>Павел</i>	
Т.контр.					
Н.контр.					
Утв.					

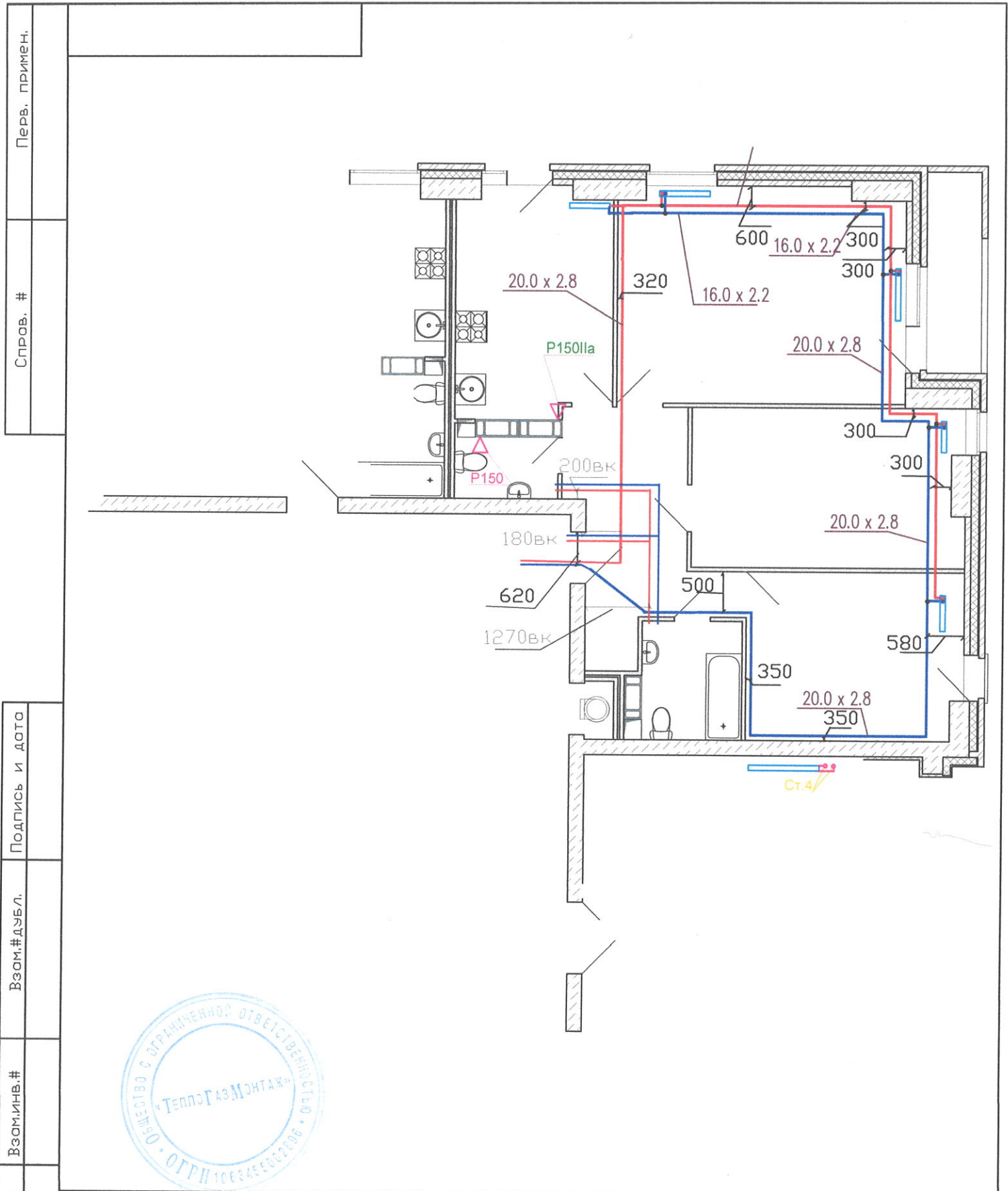

Перв. примен.
Справ. #

Подпись и дата

Взам.#дубл.

Взам.инв.#

Инв. # подписи
Подпись и дата

Многоквартирный жилой дом ул.Лавокина 7

Схема разводки отопления
и водопровода
для уточнения
звонить 89370857750

И	Лист	Листов

Изм	Кол	Лист	Док	Подпись	Дата
Разраб.				<i>Урсов ОИ</i>	
Пров.				<i>Резилов</i>	
Т.КОНТР.					
Н.КОНТР.					
УТВ.					

Квартира 387

Перв. примен.

Справ. #

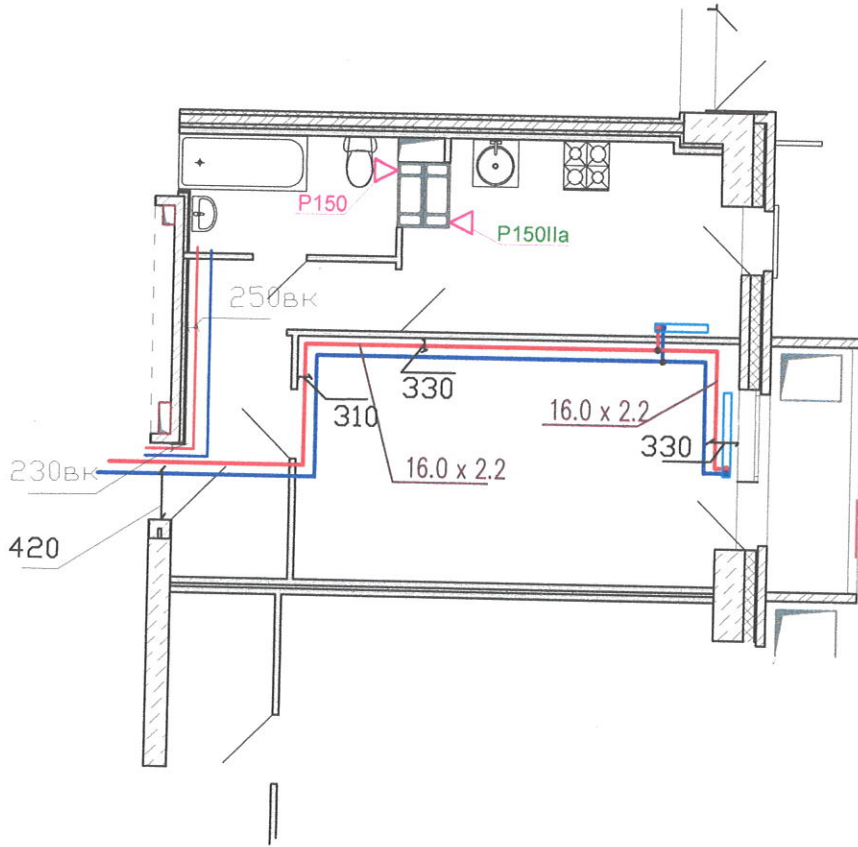

Подпись и дата

Взам. # дубл.

Взам. инв. #

Инв. #, подпись и дата

Многоквартирный жилой дом ул. Лавокина 7

Схема разводки отопления и водопровода для уточнения звонить 89370857750

Стадия	Масса	Масштаб
И		
Лист		Листов

Изм	Кол	Лист	Док	Подпись	Дата
Разраб.				Крыков ИИ	
Пров.				Павлов	
Т.контр.					
Н.контр.					
Утв.					

Квартира 388

Перв. примен.

Справ. #

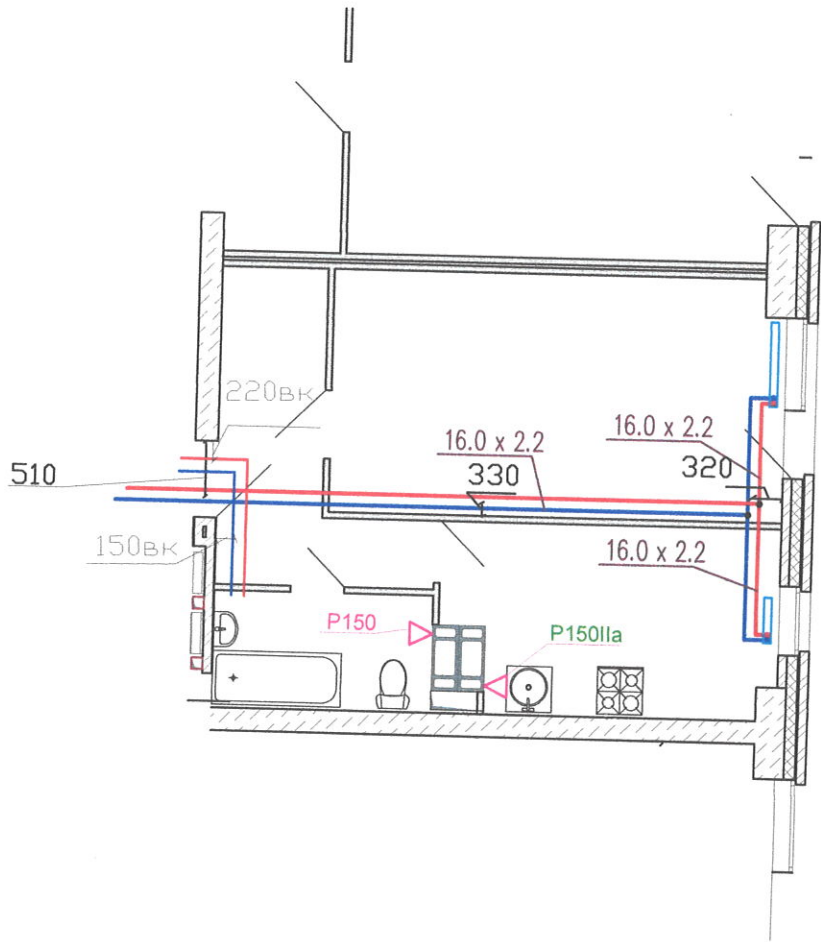

Подпись и дата

Взам. # д.э.б.л.

Взам. инв. #

Инв. # подписи

Многоквартирный жилой дом ул. Лавокина 7

Схема разводки отопления и водопровода для уточнения звонить 89370857750

Стадия Масса Масштаб

И

Лист

Листов

Квартира 389

Изм	Кол	Лист	Док	Подпись	Дата
Разраб.				<i>Крылов</i>	
Пров.				<i>Крылов</i>	
Т.контр.					
Н.контр.					
Утв.					

Перв. примен.

Справ. #

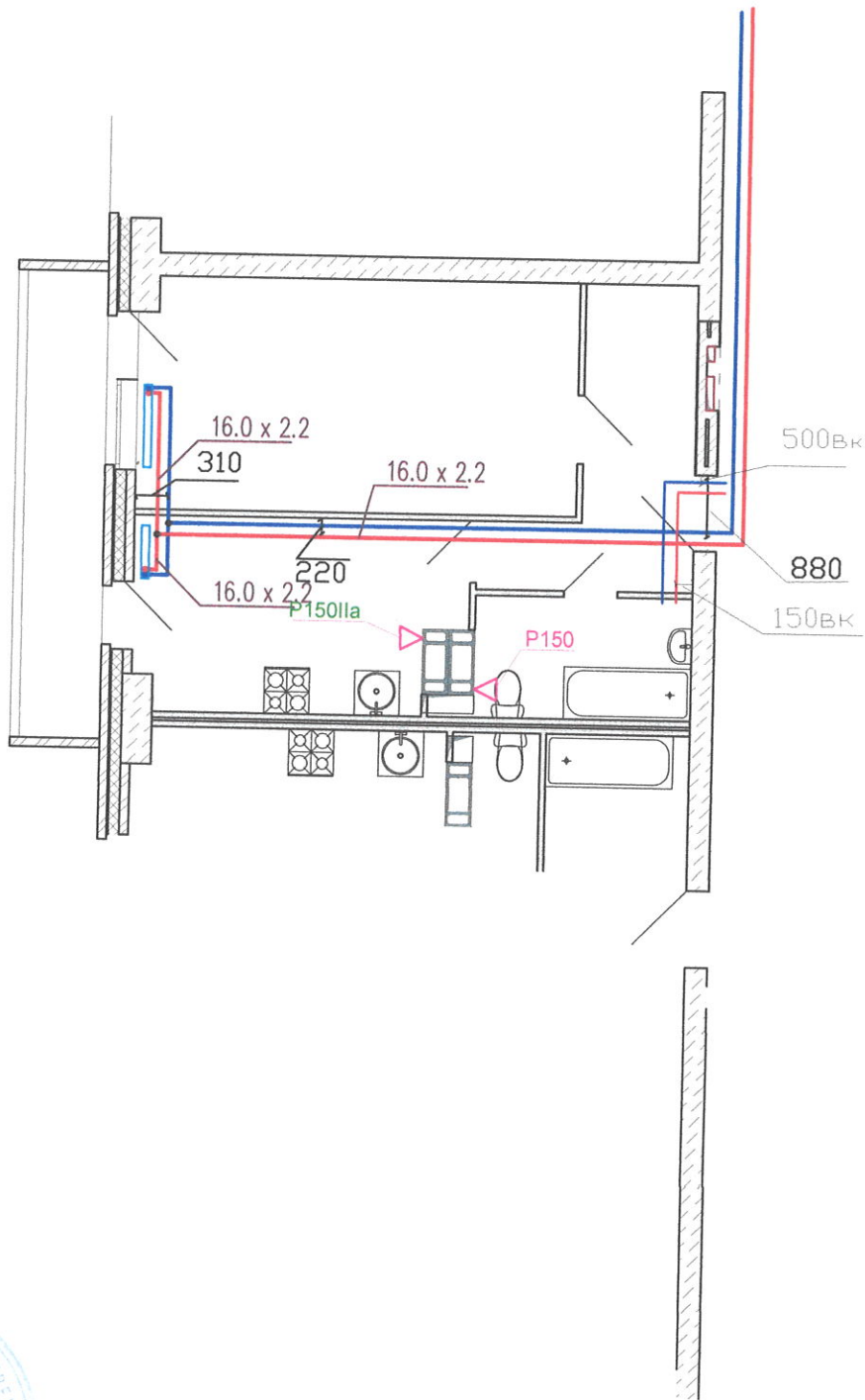

Анв. #	подпись	Подпись и дата	Взам.инв.#	Взам.# д.э.бл.	Подпись и дата
Изм	Кол	Лист	Док	Подпись	Дата
Разраб.				Крыжовик ИИ	
Пров.				Печенков	
Т.контр.					
Н.контр.					
Утв.					

Многоквартирный жилой дом ул.Лавокина 7

Схема разводки отопления и водопровода для уточнения звонить 89370857750

Стадия	Масса	Масштаб
И		
Лист	Листов	

Квартира 392

Перв. примен.

Справ. #

Подпись и дата

Взам. # д.э.б.л.

Взам. инв. #

Подпись и дата

Инв. # подписи

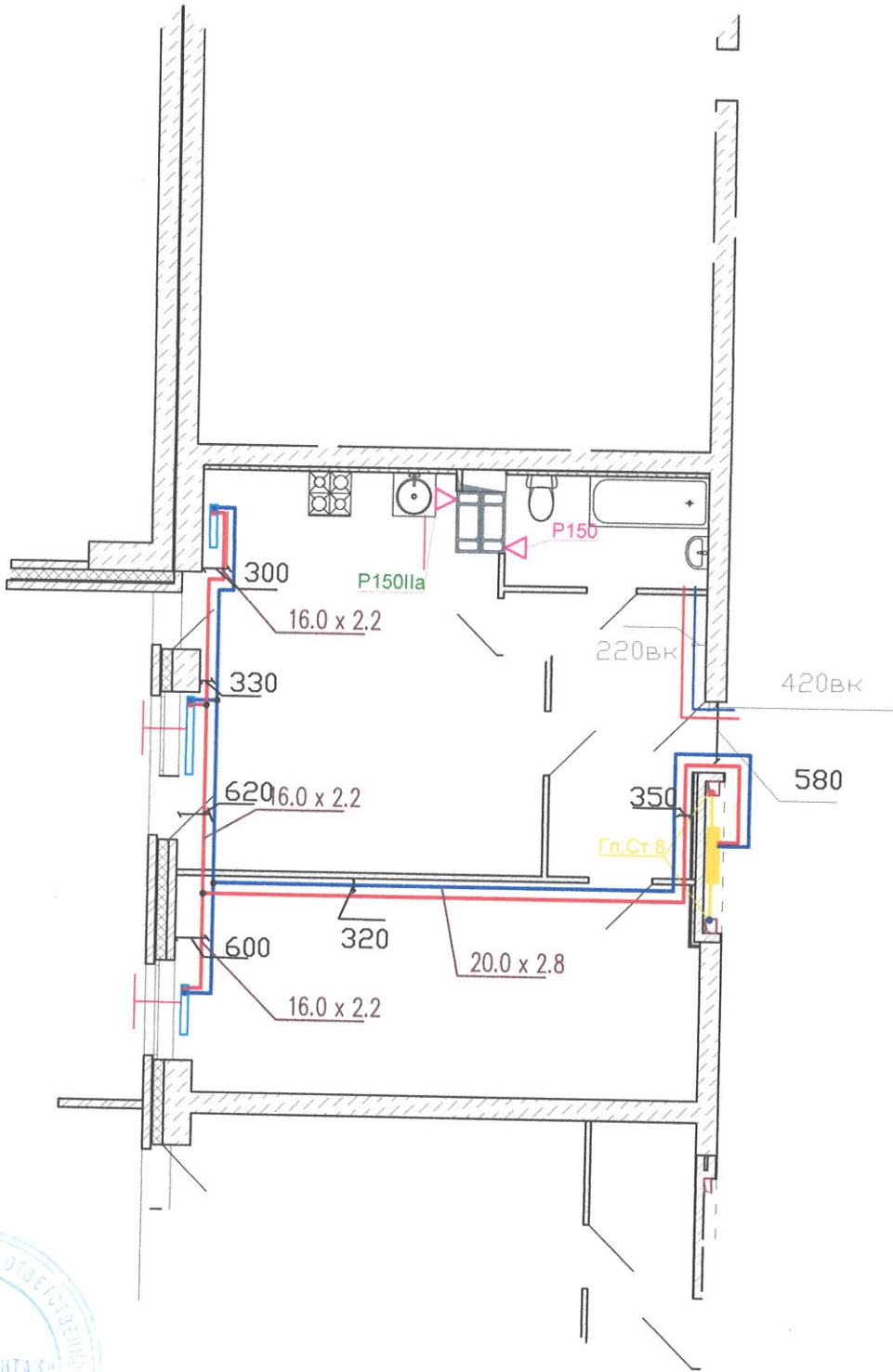

Многоквартирный жилой дом ул.Лавокина 7

Схема разводки отопления и водопровода для уточнения звонить 89370857750

Стадия	Масса	Масштаб
И		
Лист		Листов

Квартира 393

Изм	Кол	Лист	Док	Подпись	Дата
Разраб.				<i>Красов</i>	
Пров.				<i>Руднев</i>	
Т.КОНТР.					
Н.КОНТР.					
УТВ.					

Перв. примен.

Спров. #

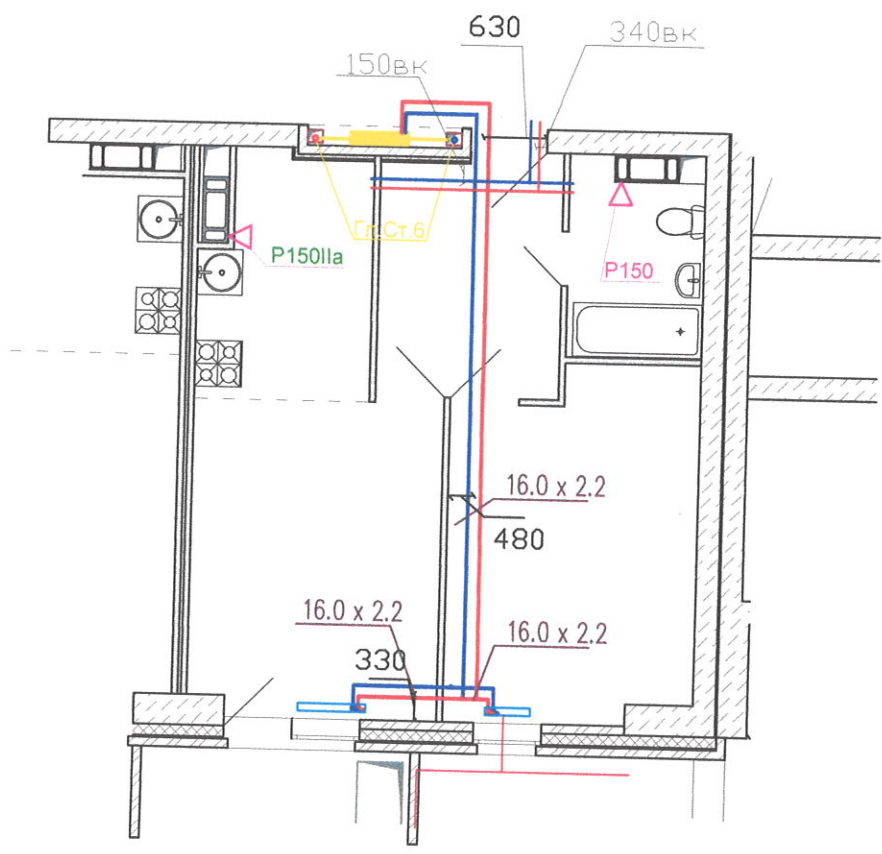

Подпись и дата

Взам. # дубл.

Взаминв. #

Инв. # подписи

Многоквартирный жилой дом ул. Лавокина 7

Схема разводки отопления и водопровода для уточнения звонить 89370857750

Стадия	Масса	Масштаб
И		
Лист		Листов

Изм	Кол	Лист	Док	Подпись	Дата
Разраб.				Крюков ОИ	
Пров.				Пучков	
Т.контр.					
Н.контр.					
Утв.					

Квартира 394

Перв. примен.

Спров. #

Подпись и дата

Взам. # дубл.

Взам. инв. #

Инв. # подписи
Подпись и дата

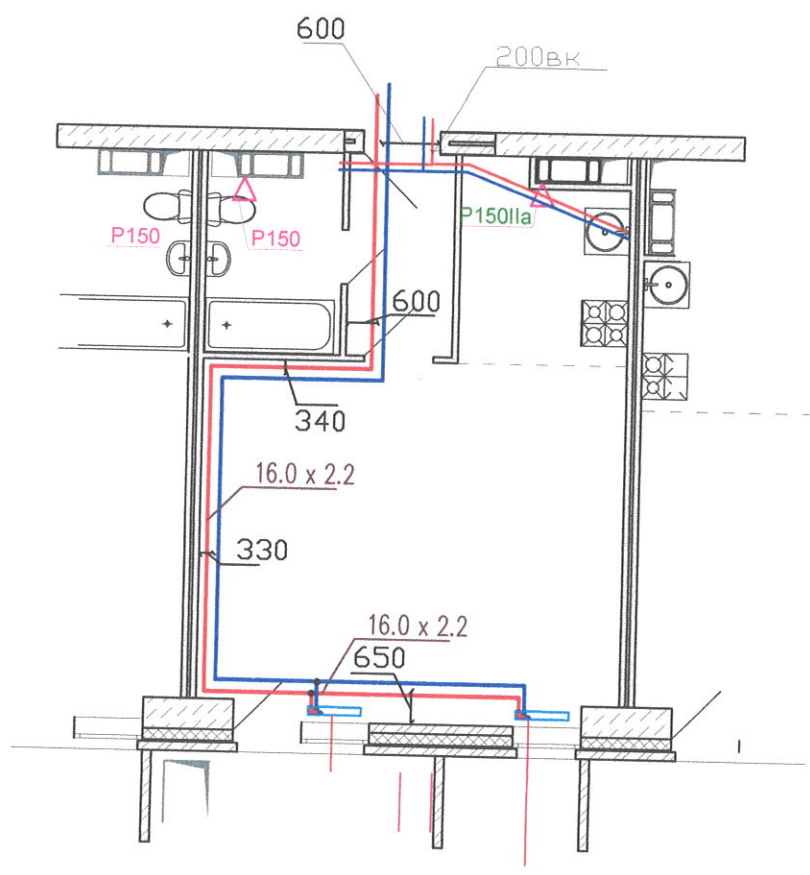

Многоквартирный жилой дом ул.Лавокина 7

Схема разводки отопления и водопровода для уточнения звонить 89370857750

Стадия	Масса	Масштаб
И		
Лист		Листов

Квартира 395

Изм	Кол	Лист	Док	Подпись	Дата
Разраб.				<i>Крыков ИИ</i>	
Пров.				<i>Резерв</i>	
Т.КОНТР.					
Н.КОНТР.					
УТВ.					

Перв. примен.

Спров. #

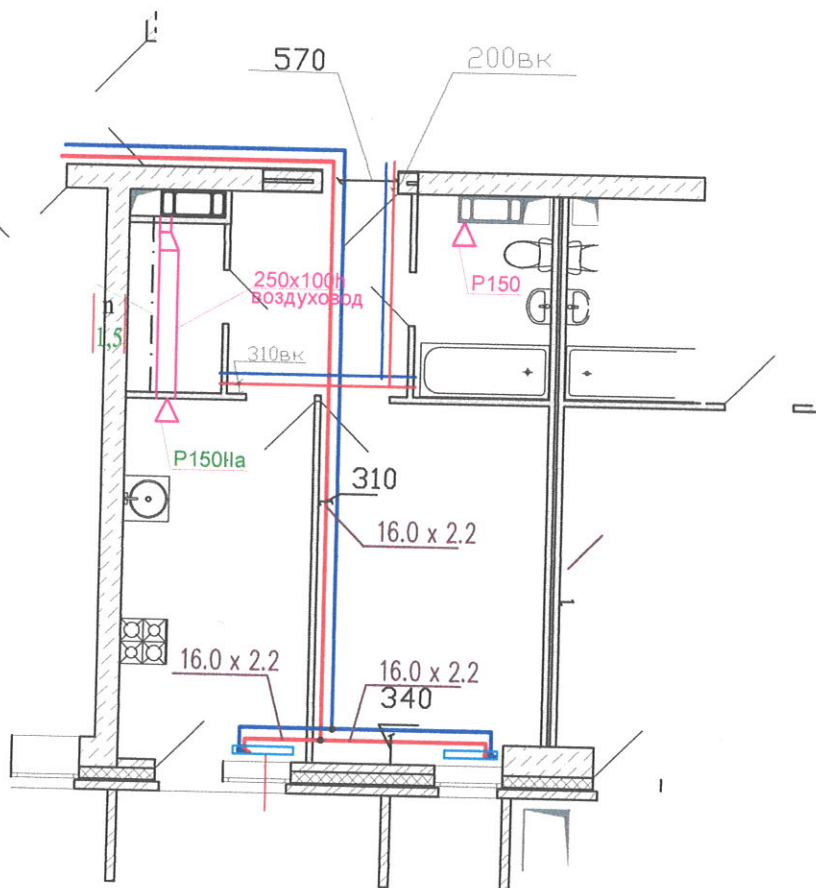

Многоквартирный жилой дом ул.Лавокина 7

Схема разводки отопления и водопровода для уточнения звонить 89370857750

Стадия Масса Масштаб

И

Лист

Листов

Квартира 396

Инв. #	подпись	Подпись и дата	Взам.инв.#	Взам.#дубл.	Подпись и дата
Изм	Кол	Лист	Док	Подпись	Дата
Разраб.				<i>Крылов СИ</i>	
Пров.				<i>Крылов СИ</i>	
Т.контр.					
Н.контр.					
Утв.					

Перв. примен.

Спров. #

Подпись и дата

Взам. # дубл.

Взаминв. #

Инв. # подпись и дата

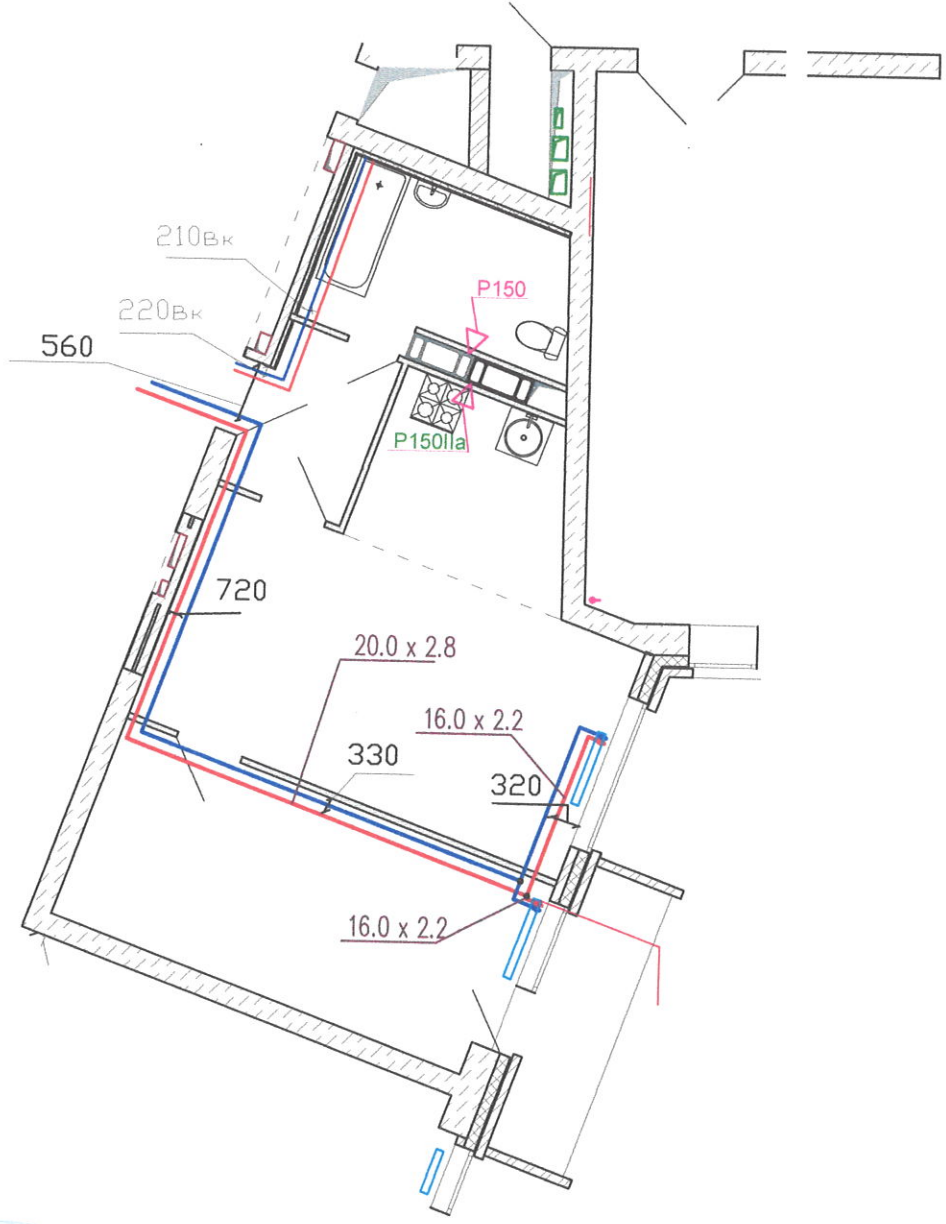

Многоквартирный жилой дом ул.Лавокина 7

Схема разводки отопления и водопровода для уточнения звонить 89370857750

Стадия	Масса	Масштаб
И		
Лист		Листов

Квартира 397

Изм	Кол	Лист	Док	Подпись	Дата
Разраб.				Николаев ИИ	
Пров.				Попов	
Т.КОНТР.					
Н.КОНТР.					
УТВ.					

Перв. примен.

Справ. #

Подпись и дата

Взам. # дубл.

Взаминв. #

Подпись и дата

Инв. #

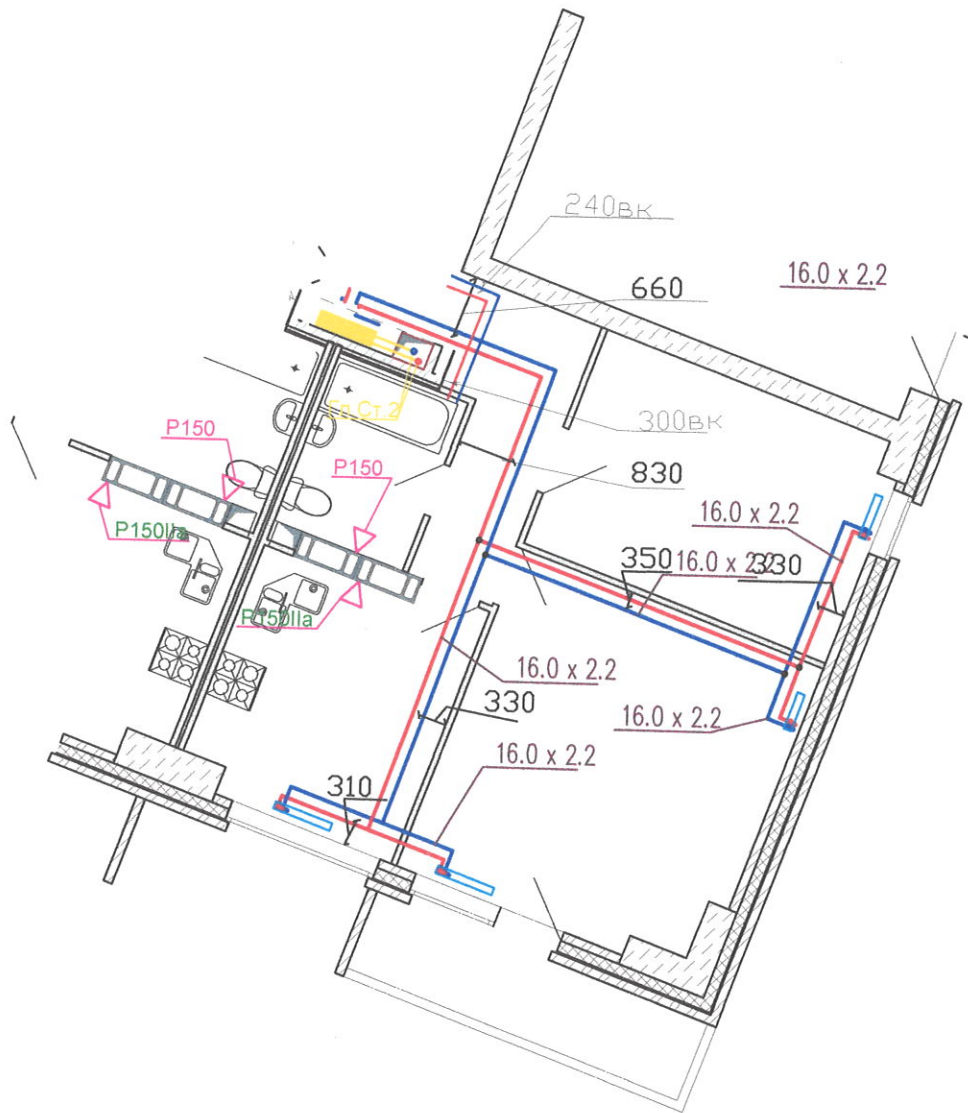

Многоквартирный жилой дом ул.Лавокина 7

Схема разводки отопления и водопровода для уточнения звонить 89370857750

Стадия	Масса	Масштаб
--------	-------	---------

И

Лист	Листов
------	--------

Квартира 398

Изм	Кол	Лист	Док	Подпись	Дата
Разраб.				<i>Круков</i>	
Пров.				<i>Петров</i>	
Т.контр.					
Н.контр.					
УТВ.					